

Ministerio de Comercio, Industria y Turismo  
artesanías de colombia.s.a.



Centro de Diseño para la Artesanía y las Pymes

PROYECTO CADENA PRODUCTIVA DE LA PALMA ESTERA  
Programa Nacional de Cadenas Productivas para el Sector Artesanal  
FIDUIFI – Artesanías de Colombia S. A - Fomipyme

### FICHAS DE DISEÑO

Tejeduría en Palma Estera, Departamento del Cesar, en las localidades de  
Cimichagua, Saloa, Candelaria, Mandinguilla, Soledad y en Tamalameque,  
Antequera

María Elena Uribe Vélez

Bogotá D.C. abril de 2004

	<b>FORMATO</b>  <b>Ficha de Producto</b>	<b>CODIGO:</b> FORASD 08	
		<b>FECHA:</b> 2004 03 01	
		<b>VERSION:</b> 1	<b>Página</b> 1 de 2

**Subgerencia de Desarrollo - Centro de Diseño para la Artesanía y las Pymes**



Pieza: Pie de cama	Artesano:
Nombre: Rombo	Grupo: Grupo Piragua
Oficio: Tejeduría	Departamento: Cesar
Tecnica: Telar vertical	Ciudad:
Materia Prima Palma estera	Localidad/vereda: Chimichagua
Certificado Hecho a Mano Si <input type="checkbox"/> No <input type="checkbox"/>	Resguardo:

Dimensiones Generales:		Produccion mes: 2 unidades /mes
Largo (cm) 120	Diametro (cm)	Precio en Bogota: 120.000
Ancho (cm) 60	Peso (gr) 1.000 gr	Unitario \$ 120.000
Alto (cm)	Color blanco y negro	Por mayor \$ 110.000

Observaciones:

Responsable: Maria Elena Uribe	Fecha: 05-2004
--------------------------------	----------------

Referente(s)     Muestra     Línea     Empaque



**FORMATO**  
**Ficha de**  
**Dibujo y Planos**  
**Técnicos**

CODIGO: FORASD 07

FECHA: 2004 08 17

VERSION 1

Página 1 de 2

**Subgerencia de Desarrollo - Centro de Diseño para la Artesanía y las Pymes**

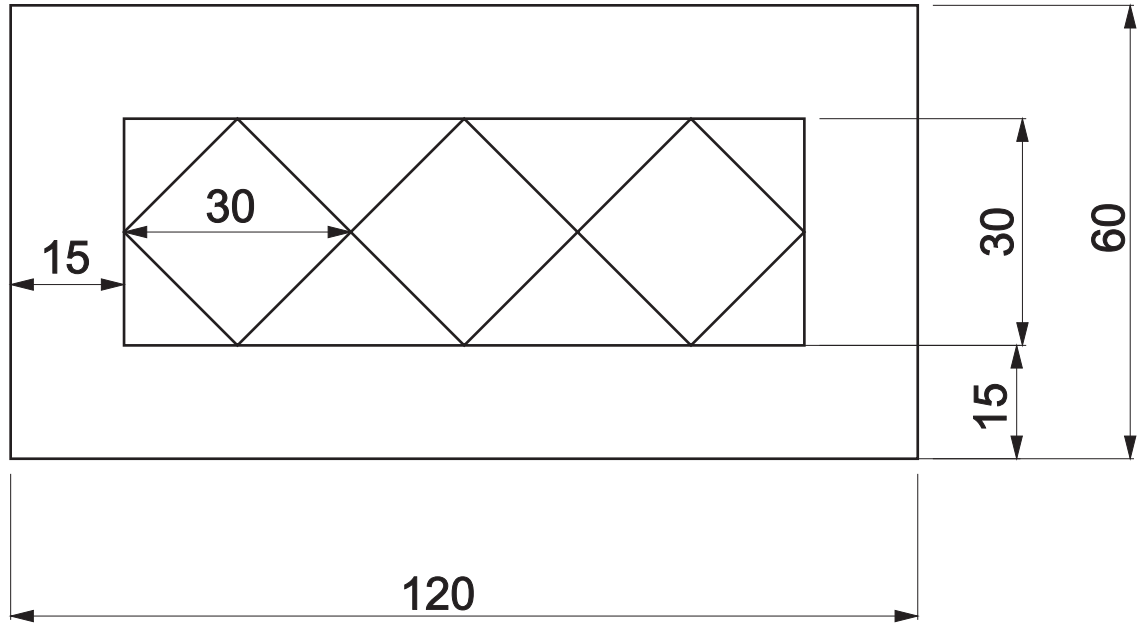

Pieza: Pie de cama	Línea: Alcoba	ESC. (Cm) 1:10 PL.
Nombre: Rombo	Referencia:	
Oficio: Tejeduría	Materia Prima: Palma Estera	
Técnica: Telar vertical		

<b>Proceso de Producción:</b>
1. Se escoge la palma estera
2. Se tintura del color necesario.
3. Luego se monta la urdimbre en telar vertical
4. Se teje siguiendo el diseño establecido

<b>Observaciones:</b>

Responsable: María Elena Uribe	Fecha: 05-06-2004
--------------------------------	-------------------

Referente(s)

Muestra
  Línea
  Empaque

	<b>FORMATO</b>  <b>Ficha de Producto</b>	CODIGO: FORASD 08	
		FECHA: 2004 03 01	
		VERSION: 1	Página 1 de 2

**Subgerencia de Desarrollo - Centro de Diseño para la Artesanía y las Pymes**



Pieza: Cojin	Artresano:
Nombre: Rombo	Grupo: Grupo Piragua
Oficio: Tejeduria	Departamento: Cesar
Tecnica: Telar	Ciudad:
Materia Prima Palma estera	Localidad/vereda: Chimichagua
Certificado Hecho a Mano Si <input type="checkbox"/> No <input type="checkbox"/>	Resguardo:

Dimensiones Generales:		Produccion mes: 4 unidades /mes
Largo (cm) 50	Diametro (cm)	Precio en Bogota: 50.000
Ancho (cm) 50	Peso (gr) 500 gr	Unitario \$ 50.000
Alto (cm)	Color blanco y negro	Por mayor \$ 45.000

Observaciones:

Responsable: Maria Elena Uribe	Fecha: 05-2004
--------------------------------	----------------

Referente(s)  Muestra  Línea  Empaque

	<b>FORMATO</b>	CODIGO: FORASD 07	
	<b>Ficha de Dibujo y Planos Técnicos</b>	FECHA: 2004 08 17	
		VERSION 1	Página 1 de 2

**Subgerencia de Desarrollo - Centro de Diseño para la Artesanía y las Pymes**

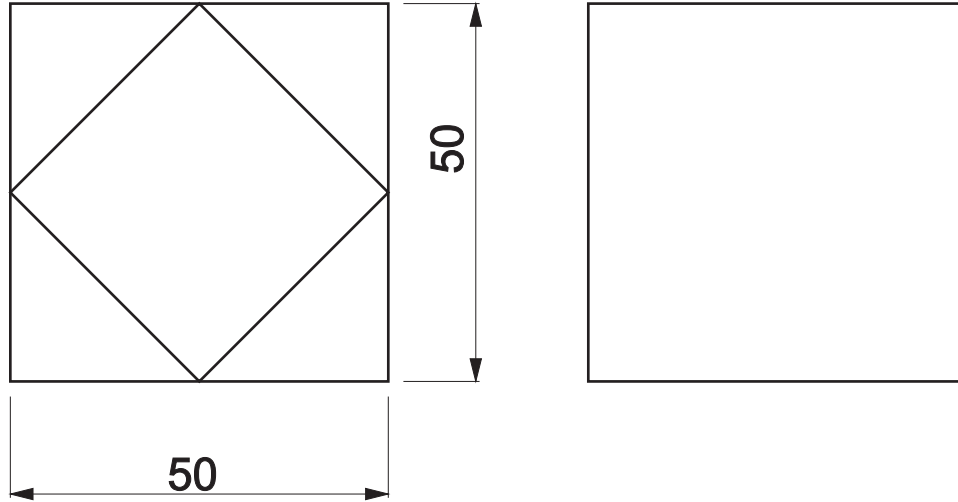

Pieza: Cojin	Línea: Alcoba	ESC. (Cm) 1:10	PL.
Nombre: Rombo	Referencia:		
Oficio: Tejeduria	Materia Prima: Palma Estera		
Técnica: Telar vertical			

<b>Proceso de Producción:</b>
1. Se escoge la palma estera
2. Se tintura del color necesario.
3. Luego se monta la urdimbre en telar vertical
4. Se teje siguiendo el diseño establecido

<b>Observaciones:</b>

Responsable: María Elena Uribe	Fecha: 05-06-2004
--------------------------------	-------------------

Referente(s)

- Muestra  
 Línea  
 Empaque

	<b>FORMATO</b>  <b>Ficha de Producto</b>	<b>CODIGO:</b> FORASD 08	
		<b>FECHA:</b> 2004 03 01	
	<b>VERSION:</b> 1	<b>Página</b> 1 de 2	

**Subgerencia de Desarrollo - Centro de Diseño para la Artesanía y las Pymes**



Pieza: Tapete	Artresano:
Nombre: Rombo	Grupo: Grupo Piragua
Oficio: Tejeduria	Departamento: Cesar
Tecnica: Telar	Ciudad:
Materia Prima Palma estera	Localidad/vereda: Chimichagua
Certificado Hecho a Mano Si <input type="checkbox"/> No <input type="checkbox"/>	Resguardo:

Dimensiones Generales:		Produccion mes: 1 unidades /mes
Largo (cm) 150	Diametro (cm)	Precio en Bogota: 150.000
Ancho (cm) 150	Peso (gr) 1.500 gr	Unitario \$ 150.000
Alto (cm)	Color blanco y negro	Por mayor \$ 140.000

Observaciones:

Responsable: Maria Elena Uribe	Fecha: 05-2004
--------------------------------	----------------

Referente(s)  Muestra  Línea  Empaque

	<b>FORMATO</b>	CODIGO: FORASD 07	
	<b>Ficha de Dibujo y Planos Técnicos</b>	FECHA: 2004 08 17	
		VERSION 1	Página 1 de 2

**Subgerencia de Desarrollo - Centro de Diseño para la Artesanía y las Pymes**

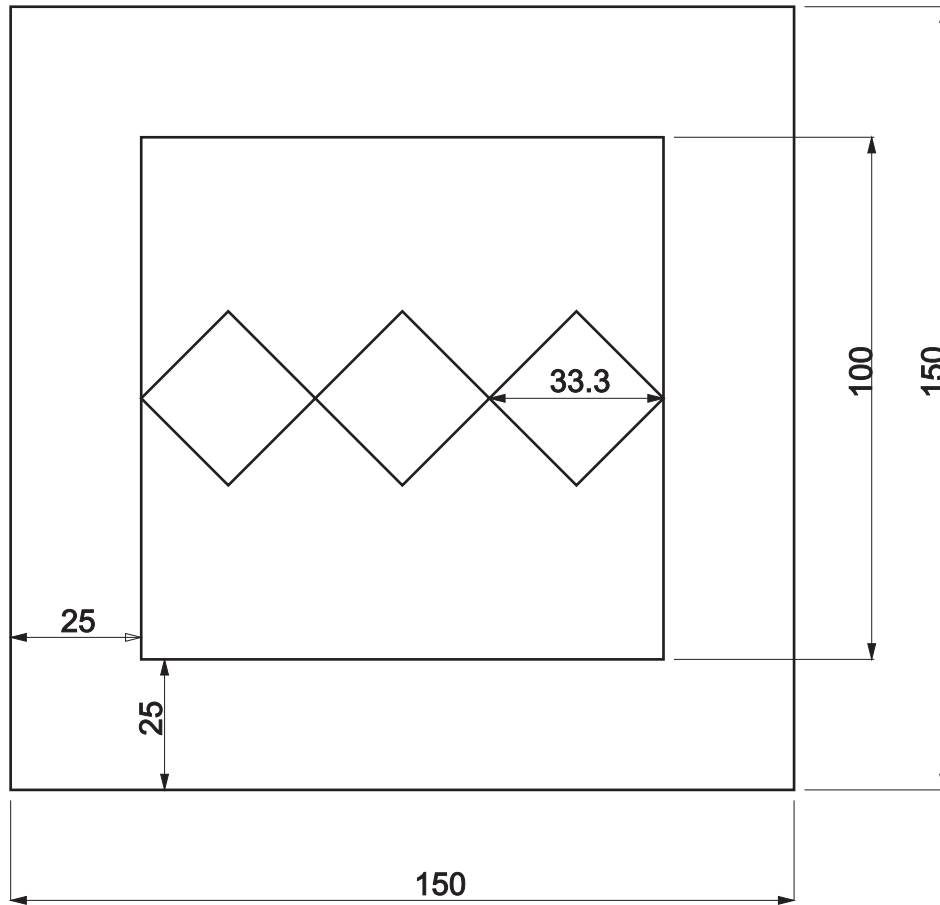

Pieza: Tapete	Línea: Alcoba	ESC. (Cm) 1:15 PL.
Nombre: Rombo	Referencia:	
Oficio: Tejeduría	Materia Prima: Palma Estera	
Técnica: Telar vertical		

<b>Proceso de Producción:</b>
1. Se escoge la palma estera
2. Se tintura del color necesario.
3. Luego se monta la urdimbre en telar vertical
4. Se teje siguiendo el diseño establecido

<b>Observaciones:</b>

Responsable: María Elena Uribe	Fecha: 05-06-2004
--------------------------------	-------------------

Referente(s)

Muestra  
 Línea  
 Empaque

	<b>FORMATO</b>  <b>Ficha de Producto</b>	CODIGO: FORASD 08	
		FECHA: 2004 03 01	
		VERSION: 1	Página 1 de 2

**Subgerencia de Desarrollo - Centro de Diseño para la Artesanía y las Pymes**



Pieza: Camino	Artresano:
Nombre: Rallas	Grupo: Artecun
Oficio: Tejeduría	Departamento: Cesar
Tecnica: Telar vertical	Ciudad:
Materia Prima Palma estera	Localidad/vereda: Chimichagua
Certificado Hecho a Mano Si <input type="checkbox"/> No <input type="checkbox"/>	Resguardo:

Dimensiones Generales:		Produccion mes: 3 unidades /mes
Largo (cm) 120	Diametro (cm)	Precio en Bogota: 120.000
Ancho (cm) 60	Peso (gr) 1.000 gr	Unitario \$ 120.000
Alto (cm)	Color blanco, rojo y negro	Por mayor \$ 110.000

Observaciones:

Responsable: Maria Elena Uribe	Fecha: 05-2004
--------------------------------	----------------

Referente(s)  Muestra  Línea  Empaque



	<b>FORMATO</b>	CODIGO: FORASD 07	
	<b>Ficha de Dibujo y Planos Técnicos</b>	FECHA: 2004 08 17	
		VERSION 1	Página 1 de 2

**Subgerencia de Desarrollo - Centro de Diseño para la Artesanía y las Pymes**

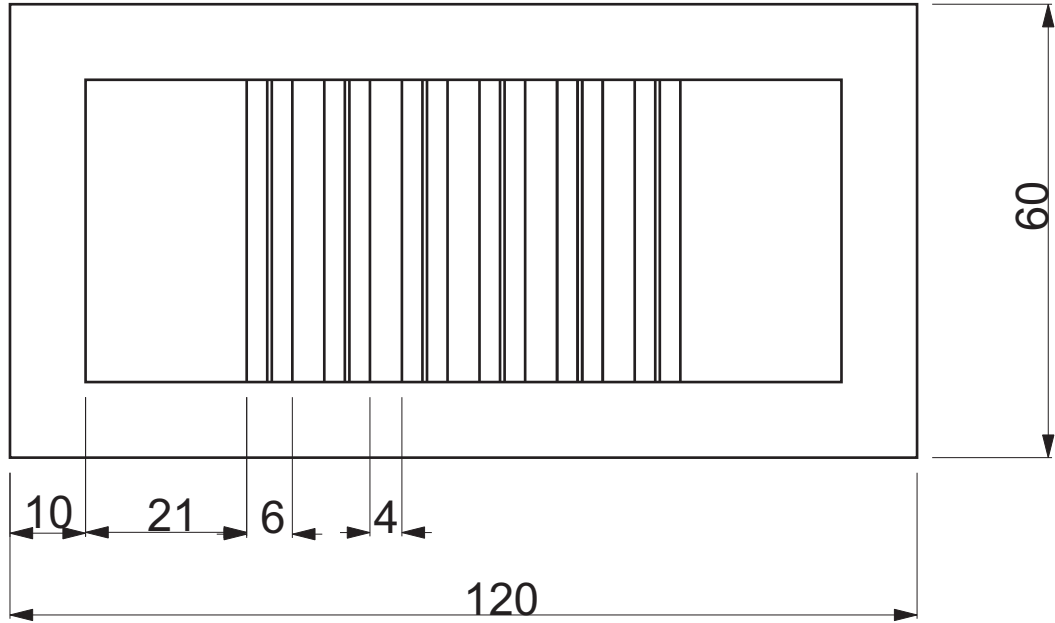

Pieza: Camino	Línea: Estudio	ESC. (Cm) 1:10 PL.
Nombre: Rayas	Referencia:	
Oficio: Tejeduría	Materia Prima: Palma Estera	
Técnica: Telar vertical		

<b>Proceso de Producción:</b>
1. Se escoge la palma estera
2. Se tintura del color necesario.
3. Luego se monta la urdimbre en telar vertical
4. Se teje siguiendo el diseño establecido

<b>Observaciones:</b>

Responsable: María Elena Uribe	Fecha: 05-06-2004
--------------------------------	-------------------

Referente(s)

Muestra  
 Línea  
 Empaque

	<b>FORMATO</b>  <b>Ficha de Producto</b>	CODIGO: FORASD 08	
		FECHA: 2004 03 01	
		VERSION: 1	Página 1 de 2

**Subgerencia de Desarrollo - Centro de Diseño para la Artesanía y las Pymes**



Pieza: Biombo	Artresano:
Nombre: Rallas	Grupo: Artecun
Oficio: Tejeduría	Departamento: Cesar
Técnica: Telar vertical	Ciudad:
Materia Prima Palma estera	Localidad/vereda: Chimichagua
Certificado Hecho a Mano Si <input type="checkbox"/> No <input type="checkbox"/>	Resguardo:

Dimensiones Generales:		Produccion mes: 1 unidades /mes
Largo (cm) 120	Diametro (cm)	Precio en Bogota: 360.000
Ancho (cm) 180	Peso (gr) 3.500 gr	Unitario \$ 360.000
Alto (cm)	Color blanco, rojo y negro	Por mayor \$ 330.000

Observaciones:

Responsable: Maria Elena Uribe	Fecha: 05-2004
--------------------------------	----------------

Referente(s)  Muestra  Línea  Empaque

	<b>FORMATO</b>	CODIGO: FORASD 07	
	<b>Ficha de Dibujo y Planos Técnicos</b>	FECHA: 2004 08 17	
		VERSION 1	Página 1 de 2

**Subgerencia de Desarrollo - Centro de Diseño para la Artesanía y las Pymes**

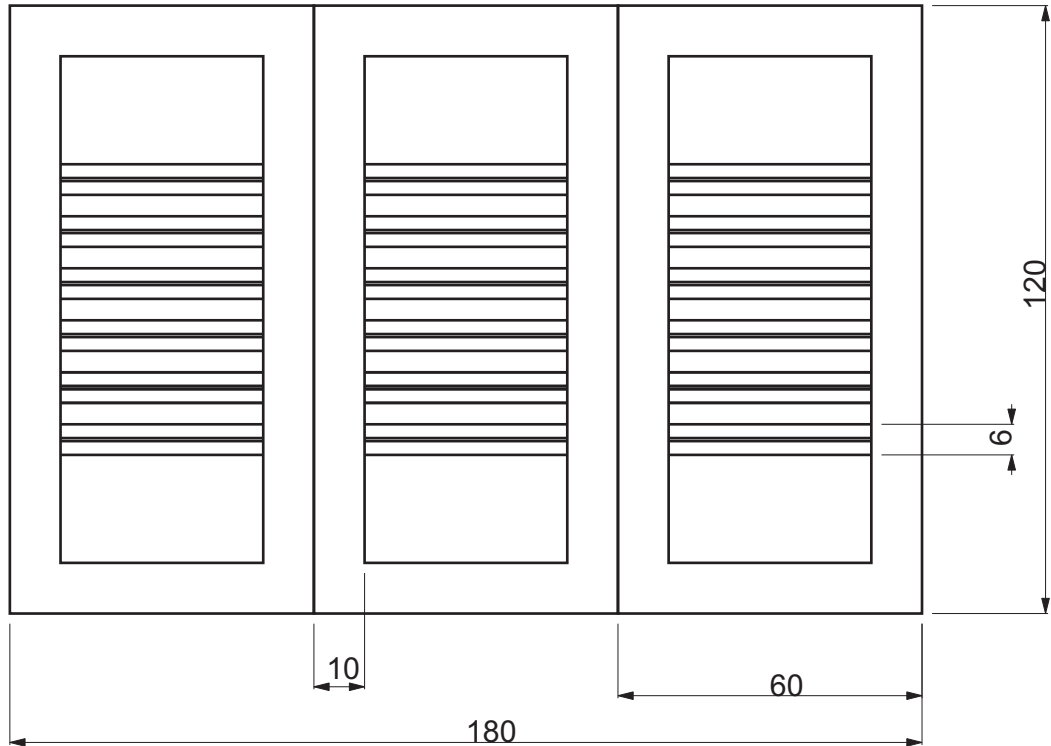

Pieza: Biombo	Línea: Estudio	ESC. (Cm) 1:10 PL.
Nombre: Rayas	Referencia:	
Oficio: Tejeduría	Materia Prima: Palma Estera	
Técnica: Telar vertical		

<b>Proceso de Producción:</b>
1. Se escoge la palma estera
2. Se tintura del color necesario.
3. Luego se monta la urdimbre en telar vertical
4. Se teje siguiendo el diseño establecido

<b>Observaciones:</b>

Responsable: María Elena Uribe	Fecha: 05-06-2004
--------------------------------	-------------------

Referente(s)

Muestra
  Línea
  Empaque

	<b>FORMATO</b>  <b>Ficha de Producto</b>	CODIGO: FORASD 08	
		FECHA: 2004 03 01	
		VERSION: 1	Página 1 de 2

**Subgerencia de Desarrollo - Centro de Diseño para la Artesanía y las Pymes**



Pieza: Tapete rectangular	Artresano:
Nombre: Rallas	Grupo: Artecun
Oficio: Tejeduria	Departamento: Cesar
Tecnica: Telar vertical	Ciudad:
Materia Prima Palma estera	Localidad/vereda: Chimichagua
Certificado Hecho a Mano Si <input type="checkbox"/> No <input type="checkbox"/>	Resguardo:

Dimensiones Generales:	Produccion mes: 4 unidades /mes
Largo (cm) 80	Diametro (cm)
Ancho (cm) 60	Peso (gr) 1.500 gr
Alto (cm)	Color blanco, rojo y negro
	Precio en Bogota: 80.000
	Unitario \$ 80.000
	Por mayor \$ 70.000

Observaciones:

Responsable: Maria Elena Uribe	Fecha: 05-2004
--------------------------------	----------------

Referente(s)  Muestra  Línea  Empaque

	<b>FORMATO</b>	CODIGO: FORASD 07	
	<b>Ficha de Dibujo y Planos Técnicos</b>	FECHA: 2004 08 17	
		VERSION 1	Página 1 de 2

**Subgerencia de Desarrollo - Centro de Diseño para la Artesanía y las Pymes**

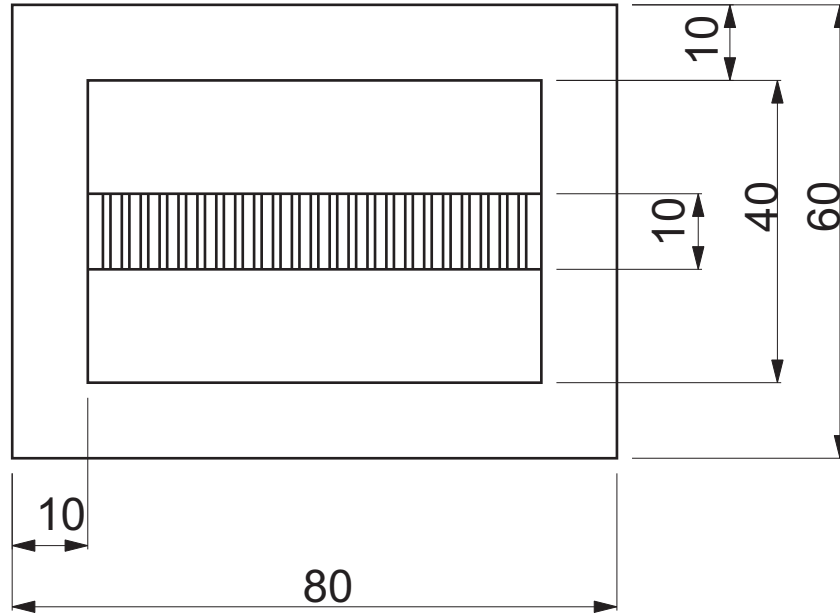

Pieza: Tapete rectangular	Línea: Estudio	ESC. (Cm) 1:10 PL.
Nombre: Rayas	Referencia:	
Oficio: Tejeduría	Materia Prima: Palma Estera	
Técnica: Telar vertical		

<b>Proceso de Producción:</b>
1. Se escoge la palma estera
2. Se tintura del color necesario.
3. Luego se monta la urdimbre en telar vertical
4. Se teje siguiendo el diseño establecido

<b>Observaciones:</b>

Responsable: María Elena Uribe	Fecha: 05-06-2004
--------------------------------	-------------------

Referente(s)

Muestra  
 Línea  
 Empaque

	<b>FORMATO</b>  <b>Ficha de Producto</b>	CODIGO: FORASD 08	
		FECHA: 2004 03 01	
	VERSION: 1	Página 1 de 2	

**Subgerencia de Desarrollo - Centro de Diseño para la Artesanía y las Pymes**



Pieza: Tapete	Artresano:
Nombre: Rallas	Grupo: Artecun
Oficio: Tejeduria	Departamento: Cesar
Tecnica: Telar vertical	Ciudad:
Materia Prima Palma estera	Localidad/vereda: Chimichagua
Certificado Hecho a Mano Si <input type="checkbox"/> No <input type="checkbox"/>	Resguardo:

Dimensiones Generales:	Produccion mes: 2 unidades /mes
Largo (cm) 150	Diametro (cm)
Ancho (cm) 150	Peso (gr) 1.500 gr
Alto (cm)	Color blanco, rojo y negro
	Precio en Bogota: 150.000
	Unitario \$ 150.000
	Por mayor \$ 140.000

Observaciones:

Responsable: Maria Elena Uribe	Fecha: 05-2004
--------------------------------	----------------

Referente(s)  Muestra  Línea  Empaque

	<b>FORMATO</b>	CODIGO: FORASD 07	
	<b>Ficha de Dibujo y Planos Técnicos</b>	FECHA: 2004 08 17	
		VERSION 1	Página 1 de 2

**Subgerencia de Desarrollo - Centro de Diseño para la Artesanía y las Pymes**

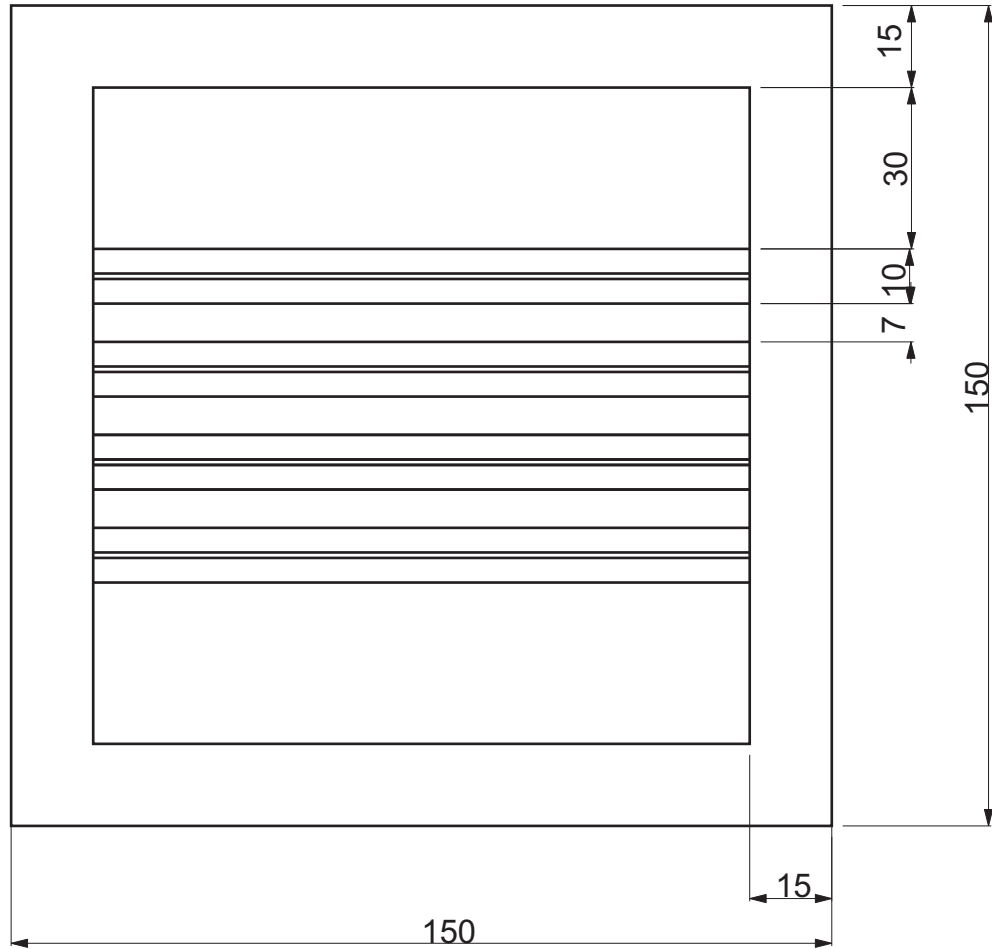

Pieza: Tapete	Línea: Estudio	ESC. (Cm) 1:15 PL.
Nombre: Rayas	Referencia:	
Oficio: Tejeduría	Materia Prima: Palma Estera	
Técnica: Telar vertical		

<b>Proceso de Producción:</b>
1. Se escoge la palma estera
2. Se tintura del color necesario.
3. Luego se monta la urdimbre en telar vertical
4. Se teje siguiendo el diseño establecido

<b>Observaciones:</b>

Responsable: María Elena Uribe	Fecha: 05-06-2004
--------------------------------	-------------------

Referente(s)

Muestra  
 Línea  
 Empaque

	<b>FORMATO</b>  <b>Ficha de Producto</b>	CODIGO: FORASD 08	
		FECHA: 2004 03 01	
	VERSION: 1	Página 1 de 2	

**Subgerencia de Desarrollo - Centro de Diseño para la Artesanía y las Pymes**



Pieza: Espejo	Artresano:
Nombre: Rallas	Grupo: Artecun
Oficio: Tejeduría	Departamento: Cesar
Tecnica: Telar vertical	Ciudad:
Materia Prima Palma estera	Localidad/vereda: Chimichagua
Certificado Hecho a Mano Si <input type="checkbox"/> No <input type="checkbox"/>	Resguardo:

Dimensiones Generales:		Produccion mes: 4 unidades /mes
Largo (cm) 50	Diametro (cm)	Precio en Bogota: 80.000
Ancho (cm) 80	Peso (gr) 800 gr	Unitario \$ 80.000
Alto (cm)	Color blanco, rojo y negro	Por mayor \$ 70.000

Observaciones:

Responsable: Maria Elena Uribe	Fecha: 05-2004
--------------------------------	----------------

Referente(s)  Muestra  Línea  Empaque





**FORMATO**  
**Ficha de Dibujo y Planos Técnicos**

CODIGO: FORASD 07

FECHA: 2004 08 17

VERSION 1

Página 1 de 2

**Subgerencia de Desarrollo - Centro de Diseño para la Artesanía y las Pymes**

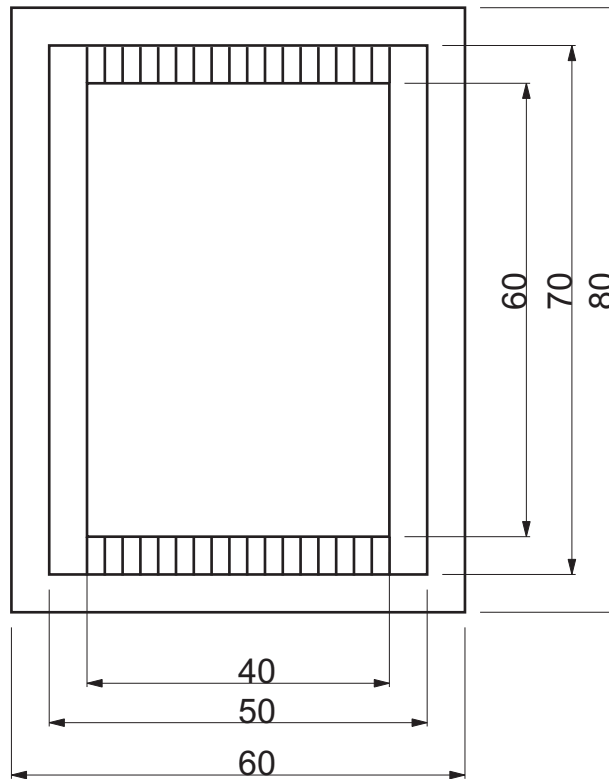

Pieza: Espejo	Línea: Estudio	ESC. (Cm) 1:10 PL.
Nombre: Rayas	Referencia:	
Oficio: Tejeduría	Materia Prima: Palma Estera	
Técnica: Telar vertical		

<b>Proceso de Producción:</b>
1. Se escoge la palma estera
2. Se tintura del color necesario.
3. Luego se monta la urdimbre en telar vertical
4. Se teje siguiendo el diseño establecido

<b>Observaciones:</b>

Responsable: María Elena Uribe	Fecha: 05-06-2004
--------------------------------	-------------------

Referente(s)

Muestra
  Línea
  Empaque

	<b>FORMATO</b>  <b>Ficha de Producto</b>	CODIGO: FORASD 08	
		FECHA: 2004 03 01	
	VERSION: 1	Página 1 de 2	

**Subgerencia de Desarrollo - Centro de Diseño para la Artesanía y las Pymes**



Pieza: Tapete cuadrado	Artresano:
Nombre: Borde	Grupo: Grupo Asaruchi
Oficio: Tejeduría	Departamento: Cesar
Técnica: Telar vertical	Ciudad:
Materia Prima Palma estera	Localidad/vereda: Chimichagua
Certificado Hecho a Mano Si <input type="checkbox"/> No <input type="checkbox"/>	Resguardo:

Dimensiones Generales:	Producción mes: 1 unidades /mes
Largo (cm) 150	Diametro (cm)
Ancho (cm) 150	Peso (gr) 1.500 gr
Alto (cm)	Color cafe/ blanco
	Precio en Bogota: 150.000
	Unitario \$ 150.000
	Por mayor \$ 140.000

Observaciones:

Responsable: Maria Elena Uribe	Fecha: 05-2004
--------------------------------	----------------

Referente(s)  Muestra  Línea  Empaque



**FORMATO**  
**Ficha de**  
**Dibujo y Planos**  
**Técnicos**

CODIGO: FORASD 07

FECHA: 2004 08 17

VERSION 1

Página 1 de 2

**Subgerencia de Desarrollo - Centro de Diseño para la Artesanía y las Pymes**

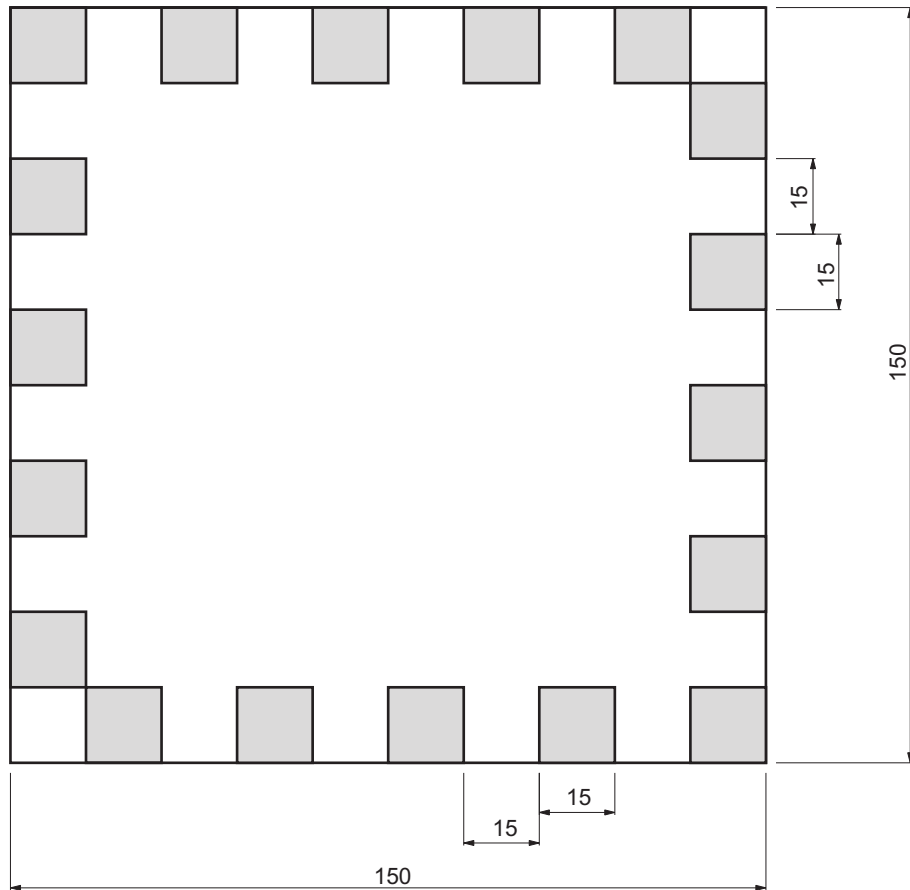

Pieza: Tapete cuadrado	Línea: Varios (piso)	ESC. (Cm) 1:15 PL.
Nombre: Borde	Referencia:	
Oficio: Tejeduría	Materia Prima: Palma Estera	
Técnica: Telar vertical		

<b>Proceso de Producción:</b>
1. Se escoge la palma estera
2. Se tintura del color necesario.
3. Luego se monta la urdimbre en telar vertical
4. Se teje siguiendo el diseño establecido

<b>Observaciones:</b>

Responsable: María Elena Uribe	Fecha: 05-06-2004
--------------------------------	-------------------

Referente(s)

Muestra
  Línea
  Empaque

	<b>FORMATO</b>  <b>Ficha de Producto</b>	CODIGO: FORASD 08	
		FECHA: 2004 03 01	
		VERSION: 1	Página 1 de 2

**Subgerencia de Desarrollo - Centro de Diseño para la Artesanía y las Pymes**



Pieza: Tapete rectangular	Artesano:
Nombre: zig zag	Grupo: Grupo Asaruchi
Oficio: Tejeduría	Departamento: Cesar
Técnica: Telar vertical	Ciudad:
Materia Prima Palma estera	Localidad/vereda: Chimichagua
Certificado Hecho a Mano Si <input type="checkbox"/> No <input type="checkbox"/>	Resguardo:

Dimensiones Generales:	Producción mes: 3 unidades /mes
Largo (cm) 80	Diametro (cm)
Ancho (cm) 50	Peso (gr) 800 gr
Alto (cm)	Color cafe/ blanco
	Precio en Bogota: 80.000
	Unitario \$ 80.000
	Por mayor \$ 70.000

Observaciones:

Responsable: Maria Elena Uribe	Fecha: 05-2004
--------------------------------	----------------

Referente(s)  Muestra  Línea  Empaque



**FORMATO**  
**Ficha de Dibujo y Planos Técnicos**

CODIGO: FORASD 07

FECHA: 2004 08 17

VERSION 1

Página 1 de 2

**Subgerencia de Desarrollo - Centro de Diseño para la Artesanía y las Pymes**

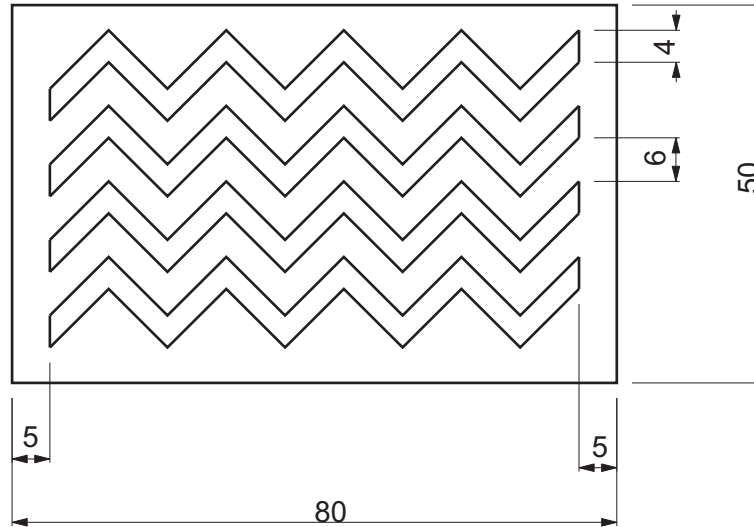

Pieza: Pie de cama	Línea: Varios (piso)	ESC. (Cm) 1:10 PL.
Nombre: zig zag	Referencia:	
Oficio: Tejeduría	Materia Prima: Palma Estera	
Técnica: Telar vertical		

<b>Proceso de Producción:</b>
1. Se escoge la palma estera
2. Se tintura del color necesario.
3. Luego se monta la urdimbre en telar vertical
4. Se teje siguiendo el diseño establecido

<b>Observaciones:</b>

Responsable: María Elena Uribe	Fecha: 05-06-2004
--------------------------------	-------------------

Referente(s)

Muestra
  Línea
  Empaque

	<b>FORMATO</b>  <b>Ficha de Producto</b>	CODIGO: FORASD 08	
		FECHA: 2004 03 01	
	VERSION: 1	Página 1 de 2	

**Subgerencia de Desarrollo - Centro de Diseño para la Artesanía y las Pymes**



Pieza: Tapete cuadrado	Artesano:
Nombre: Degrade	Grupo: Grupo Asaruchi
Oficio: Tejeduría	Departamento: Cesar
Técnica: Telar vertical	Ciudad:
Materia Prima Palma estera	Localidad/vereda: Chimichagua
Certificado Hecho a Mano Si <input type="checkbox"/> No <input type="checkbox"/>	Resguardo:

Dimensiones Generales:	Produccion mes: 2 unidades /mes
Largo (cm) 100	Diametro (cm)
Ancho (cm) 100	Peso (gr) 1.000 gr
Alto (cm)	Color tres tonos de azul
	Precio en Bogota: 100.000
	Unitario \$ 100.000
	Por mayor \$ 90.000

Observaciones:

Responsable: Maria Elena Uribe	Fecha: 05-2004
--------------------------------	----------------

Referente(s)  Muestra  Línea  Empaque

	<b>FORMATO</b>	CODIGO: FORASD 07	
	<b>Ficha de Dibujo y Planos Técnicos</b>	FECHA: 2004 08 17	
		VERSION 1	Página 1 de 2

**Subgerencia de Desarrollo - Centro de Diseño para la Artesanía y las Pymes**

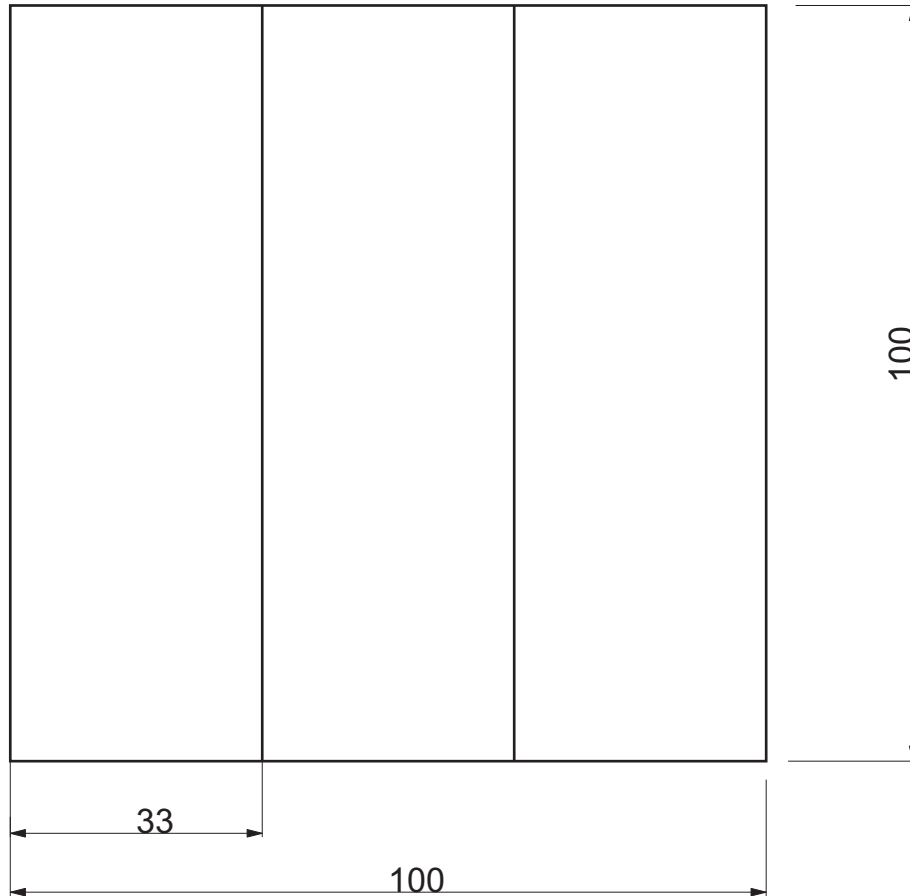

Pieza: Tapete cuadrado	Línea: Varios (piso)	ESC. (Cm) 1:10 PL.
Nombre: Degrade	Referencia:	
Oficio: Tejeduría	Materia Prima: Palma Estera	
Técnica: Telar vertical		

<b>Proceso de Producción:</b>
1. Se escoge la palma estera
2. Se tintura del color necesario.
3. Luego se monta la urdimbre en telar vertical
4. Se teje siguiendo el diseño establecido

<b>Observaciones:</b>

Responsable: María Elena Uribe	Fecha: 05-06-2004
--------------------------------	-------------------

Referente(s)

Muestra  
 Línea  
 Empaque

	<b>FORMATO</b>  <b>Ficha de Producto</b>	CODIGO: FORASD 08	
		FECHA: 2004 03 01	
		VERSION: 1	Página 1 de 2

**Subgerencia de Desarrollo - Centro de Diseño para la Artesanía y las Pymes**



Pieza: Camino	Artesano:
Nombre: Naranja	Grupo: Grupo Asaruchi
Oficio: Tejeduria	Departamento: Cesar
Tecnica: Telar vertical	Ciudad:
Materia Prima Palma estera	Localidad/vereda: Chimichagua
Certificado Hecho a Mano Si <input type="checkbox"/> No <input type="checkbox"/>	Resguardo:

Dimensiones Generales:	Produccion mes: 1 unidades /mes
Largo (cm) 120	Diametro (cm)
Ancho (cm) 60	Peso (gr) 1.000 gr
Alto (cm)	Color naranja y rojo
	Precio en Bogota: 120.000
	Unitario \$ 120.000
	Por mayor \$ 110.000

Observaciones:

Responsable: Maria Elena Uribe	Fecha: 05-2004
--------------------------------	----------------

Referente(s)  Muestra  Línea  Empaque



	<b>FORMATO</b>	CODIGO: FORASD 07	
	<b>Ficha de Dibujo y Planos Técnicos</b>	FECHA: 2004 08 17	
		VERSION 1	Página 1 de 2

**Subgerencia de Desarrollo - Centro de Diseño para la Artesanía y las Pymes**

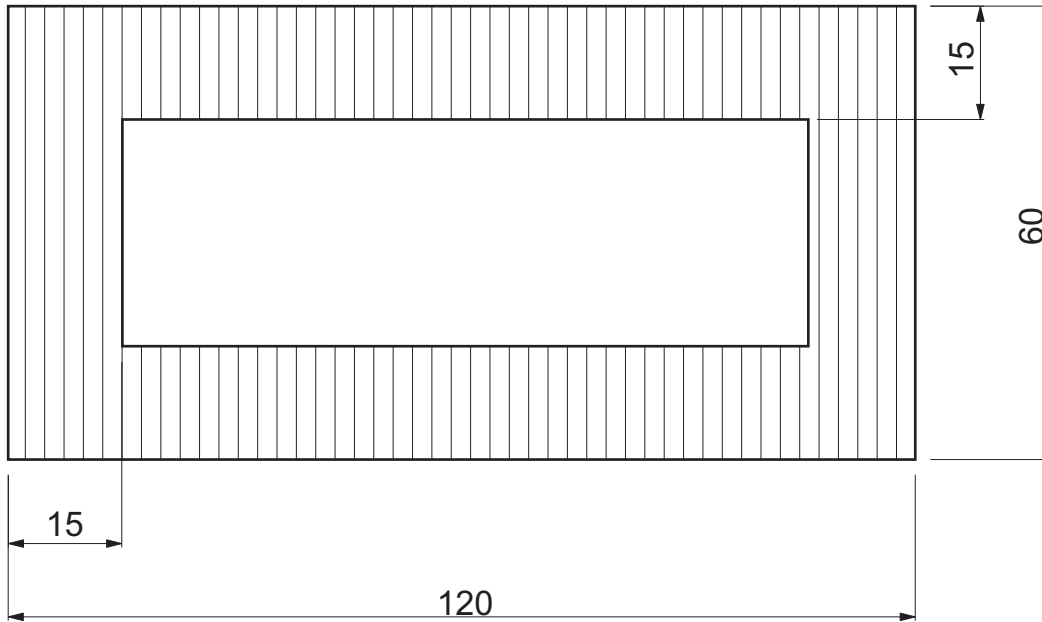

Pieza: Camino	Línea: Varios (piso)	ESC. (Cm) 1:10 PL.
Nombre: recuadro	Referencia:	
Oficio: Tejeduría	Materia Prima: Palma Estera	
Técnica: Telar vertical		

<b>Proceso de Producción:</b>
1. Se escoge la palma estera
2. Se tintura del color necesario.
3. Luego se monta la urdimbre en telar vertical
4. Se teje siguiendo el diseño establecido

<b>Observaciones:</b>

Responsable: María Elena Uribe	Fecha: 05-06-2004
--------------------------------	-------------------

Referente(s)

Muestra   
 Línea   
 Empaque