



Ministerio de Comercio, Industria y Turismo  
artesanías de colombia s.a.



### **Proyecto MPAF017-8**

**“FORTALECIMIENTO DE LA PRODUCCION ARTESANAL COMO ESTRATEGIA DE GENERACION DE EMPLEO DE LA POBLACION ISLEÑA DEL DEPARTAMENTO INSULAR DE SAN ANDRES, PROVIDENCIA Y SANTA CATALINA”.**

**Convenio Artesanías de Colombia  
Cámara de Comercio de San Andrés CNV2008-11  
Contrato MPAF017-8 Fomipyme - Artesanías de Colombia S.A.**

**Fichas técnicas de diseño de productos en Wildpine**

**Omar Darío Martínez G.  
Coordinador del Proyecto**

**2010**

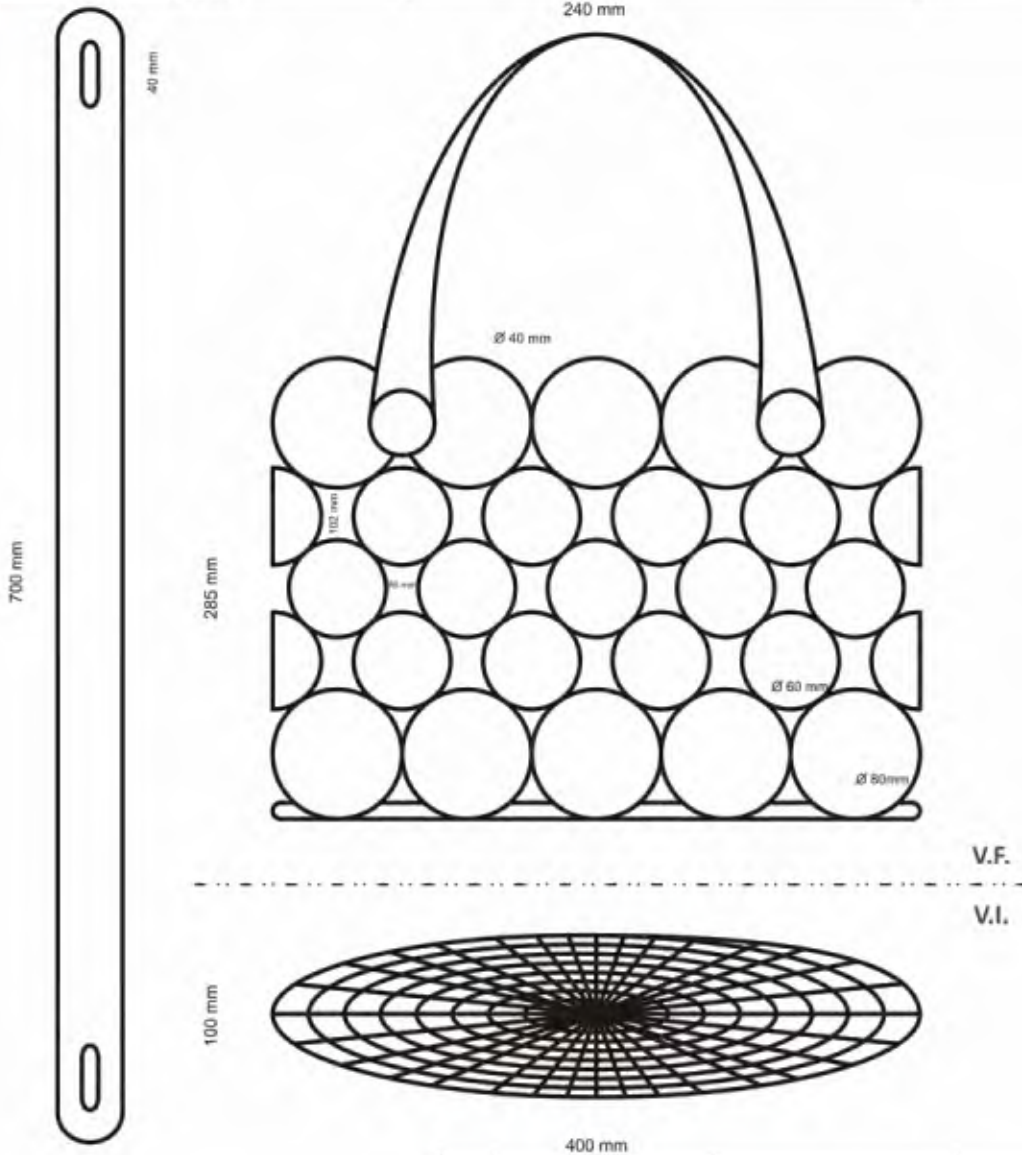

V.F.

V.I.

No.	Pieza	Material	Cant	Porc%
1	Base	wild pine	1.00	15.00
2	Cuerpo	wild pine	62.00	70.00
3	Manijas	wild pine	2.00	10.00
4	Botones	coco	5.00	5.00
Tabla de Componentes				

<b>Nombre de la pieza</b> Bolso		<b>Referencia:</b> ESC. 1:1	
<b>Oficio:</b> Tejeduría	<b>Técnica:</b> Tafelán	<b>Materia Prima:</b> wild pine	
<b>Especificaciones Técnicas:</b> Cestería en rollo dilatado. Tejido de rosetas en Wild pine (dos referencias de tamaños) Tejido de la base			
<b>Color:</b> Varios	<b>Capacidad de Producción / mes:</b>		<b>Dimensiones Generales</b>
<b>Peso (gr.):</b>	<b>Precio Unitario</b>	<b>Precio por Mayor</b>	<b>Largo:</b> 40
<b>Artesano:</b>	<b>Telefono:</b>		<b>Ancho:</b> <Tabla no hallada>
<b>Grupo o Taller:</b>	<b>Departamento:</b>	<b>Municipio:</b>	
<b>Certificado Hecho a mano:</b> <input type="checkbox"/> Si <input checked="" type="checkbox"/> No	<b>Centro Poblado:</b>	<input checked="" type="checkbox"/> Resguardo Localidad	<input checked="" type="checkbox"/> Vereda N/A <input type="checkbox"/> Corredimiento
<b>Observaciones:</b> La ficha de producto corresponde a una propuesta de diseño, debe ser ajustado según los resultados de la implementación y producción piloto a cargo de la maestra artesana Rosalee Watson y el asesor Omar Martínez.			
<b>Responsable:</b> Artesanías de Colombia S.A. CDA		<b>Dibujante:</b> Iván Franco	
<b>Aprobado por:</b> Comité CDA y Sub gerencia de Desarrollo		<b>Fecha:</b>	<input type="checkbox"/> Referentes <input checked="" type="checkbox"/> Línea

Terminado   
 En Proceso

Muestra

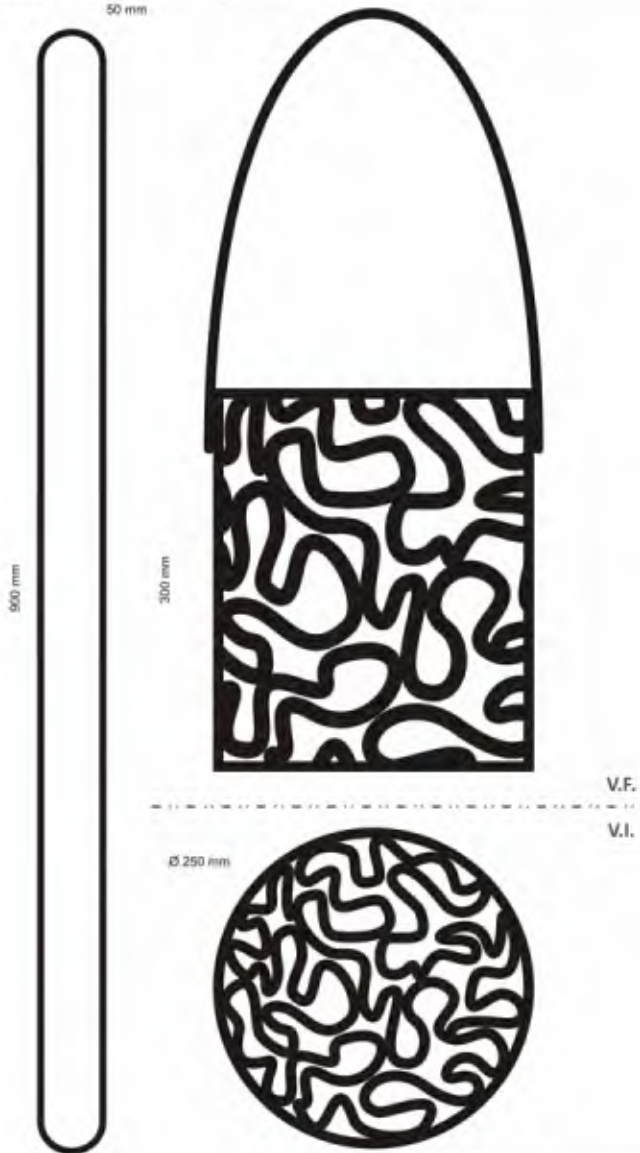

1	Base y cuerpo	wild pine	1.00	90.00
2	Manija	wild pine	1.00	10.00
No.	Pieza	Materia	Cant	Porc%
Tabla de Componentes				

<b>Nombre de la pieza</b> Bolso mochila		<b>Referencia:</b> ESC. 1:1	
<b>Oficio:</b> Tejeduría	<b>Técnica:</b> Tafelán	<b>Materia Prima:</b> wild pine	
<b>Especificaciones Técnicas:</b> Cestería en rollo con crecimiento irregular. Tejido del cuerpo. Tejido de la base.			
<b>Color:</b> Varios	<b>Capacidad de Producción / mes:</b>		<b>Dimensiones Generales</b>
<b>Peso (gr.):</b>	<b>Precio Unitario</b>	<b>Precio por Mayor</b>	<b>Largo:</b>
<b>Artesano:</b>	<b>Telefono:</b>		<b>Ancho:</b> <Tabla no hallada>
<b>Grupo o Taller:</b>	<b>Departamento:</b>	<b>Municipio:</b>	
<b>Certificado Hecho a mano:</b> <input type="checkbox"/> Si <input checked="" type="checkbox"/> No	<b>Centro Poblado:</b>	<input type="checkbox"/> Resguardo Localidad	<input type="checkbox"/> Vereda N/A <input type="checkbox"/> Corredimiento
<b>Observaciones:</b> La ficha de producto corresponde a una propuesta de diseño, debe ser ajustado según los resultados de la implementación y producción piloto a cargo de la maestra artesana Rosalee Watson y el asesor Omar Martínez.			<b>Terminado</b> <input type="checkbox"/> <b>En Proceso</b> <input checked="" type="checkbox"/>
<b>Responsable:</b> Artesanías de Colombia S.A. CDA		<b>Dibujante:</b> Iván Franco	
<b>Aprobado por:</b> Comité CDA y Sub gerencia de Desarrollo		<b>Fecha:</b>	<input type="checkbox"/> Referentes <input checked="" type="checkbox"/> Línea <b>Muestra</b> <input type="checkbox"/> <input checked="" type="checkbox"/>



artesanías de colombia

**FORMATO**  
Ficha de  
Dibujo y Planos Técnicos - En  
Evaluación

CODIGO: FORFAT 24 V.1  
FECHA: 2007 10 18  
Producto en Evaluación No. 538

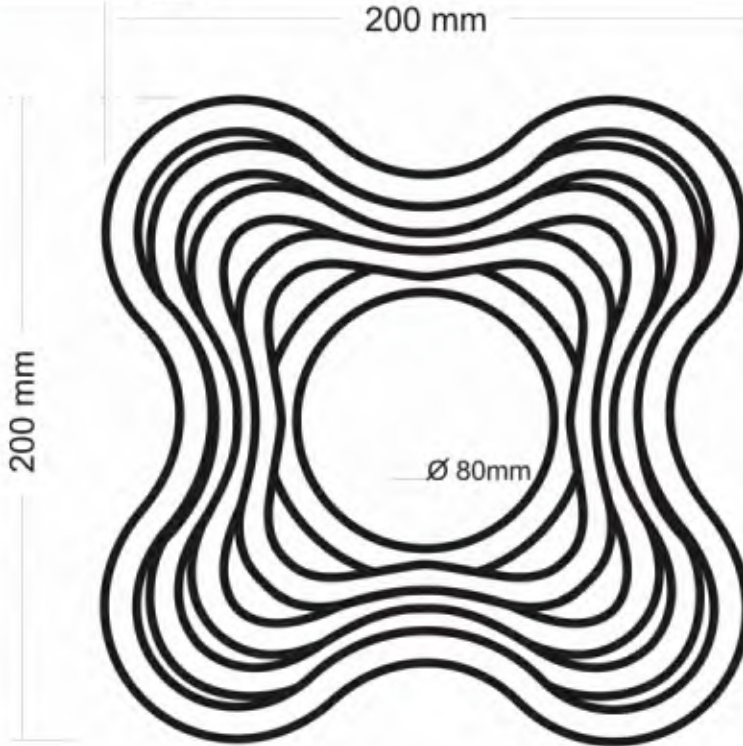

V.S.

V.F.



No.	Pieza	Material	Cant	Porc%
Tabla de Componentes				

<b>Nombre de la pieza</b> Canasta Snacks		<b>Referencia:</b> ESC. 1:1	
<b>Oficio:</b> Tejeduría	<b>Técnica:</b> Tafelán	<b>Materia Prima:</b> wild pine	
<b>Especificaciones Técnicas:</b> Cestería en rollo con crecimiento dilatado en espiral. Tejido del cuerpo. Uniones por costuras (combinación de materiales).			
<b>Color:</b> Varios	<b>Capacidad de Producción / mes:</b>		<b>Dimensiones Generales</b>
<b>Peso (gr.):</b>	<b>Precio Unitario</b>	<b>Precio por Mayor</b>	<b>Largo:</b> 20
<b>Artesano:</b>	<b>Telefono:</b>		<b>Ancho:</b> <Tabla no hallada>
<b>Grupo o Taller:</b>	<b>Departamento:</b>	<b>Municipio:</b>	
<b>Certificado Hecho a mano:</b> <input type="checkbox"/> Si <input checked="" type="checkbox"/> No	<b>Centro Poblado:</b>	<input type="checkbox"/> Resguardo Localidad	<input type="checkbox"/> Vereda N/A <input type="checkbox"/> Correimiento
<b>Observaciones:</b> La ficha de producto corresponde a una propuesta de diseño, debe ser ajustado según los resultados de la implementación y producción piloto a cargo de la maestra artesana Rosalee Watson y el asesor Omar Martínez.			<b>Terminado</b> <input type="checkbox"/> <b>En Proceso</b> <input checked="" type="checkbox"/>
<b>Responsable:</b> Artesanías de Colombia S.A. CDA		<b>Dibujante:</b> Iván Franco	
<b>Aprobado por:</b> Comité CDA y Sub gerencia de Desarrollo		<b>Fecha:</b>	<input type="checkbox"/> Referentes <input checked="" type="checkbox"/> Línea <b>Muestra</b> <input type="checkbox"/> <input checked="" type="checkbox"/>



artesanías de colombia

**FORMATO**  
Ficha de  
Dibujo y Planos Técnicos - En  
Evaluación

CODIGO: FORFAT 24 V.1  
FECHA: 2007 10 18  
Producto en Evaluación No. 539

Ø 200 mm



V.S.

V.F.



50 mm

No.	Pieza	Material	Cant	Porc%
Tabla de Componentes				

<b>Nombre de la pieza</b> Canasta Snacks		<b>Referencia:</b> ESC. 1:1	
<b>Oficio:</b> Tejeduría	<b>Técnica:</b> Tafelán	<b>Materia Prima:</b> wild pine	
<b>Especificaciones Técnicas:</b> Cestería en rollo con crecimiento irregular. Tejido del cuerpo. Uniones por costuras (combinación de materiales)			
<b>Color:</b> Varios	<b>Capacidad de Producción / mes:</b>		<b>Dimensiones Generales</b>
<b>Peso (gr.):</b>	<b>Precio Unitario</b>	<b>Precio por Mayor</b>	<b>Largo:</b>
<b>Artesano:</b>	<b>Telefono:</b>		<b>Ancho:</b> <Tabla no hallada>
<b>Grupo o Taller:</b>	<b>Departamento:</b>	<b>Municipio:</b>	
<b>Certificado Hecho a mano:</b> <input type="checkbox"/> Si <input checked="" type="checkbox"/> No	<b>Centro Poblado:</b>	<input type="checkbox"/> Resguardo Localidad	<input type="checkbox"/> Vereda N/A <input type="checkbox"/> Corredimiento
<b>Observaciones:</b> La ficha de producto corresponde a una propuesta de diseño, debe ser ajustado según los resultados de la implementación y producción piloto a cargo de la maestra artesana Rosalee Watson y el asesor Omar Martínez.			<b>Terminado</b> <input type="checkbox"/> <b>En Proceso</b> <input checked="" type="checkbox"/>
<b>Responsable:</b> Artesanías de Colombia S.A. CDA		<b>Dibujante:</b> Iván Franco	
<b>Aprobado por:</b> Comité CDA y Sub gerencia de Desarrollo		<b>Fecha:</b>	<input type="checkbox"/> Referentes <input checked="" type="checkbox"/> Línea <b>Muestra</b> <input type="checkbox"/> <input checked="" type="checkbox"/>



artesanías de colombia

**FORMATO**  
Ficha de  
Dibujo y Planos Técnicos - En  
Evaluación

CODIGO: FORFAT 24 V.1  
FECHA: 2007 10 18  
Producto en Evaluación No. 540

Ø 400 mm



V.S.

V.F.

100 mm



No.	Pieza	Material	Cant	Porc%
Tabla de Componentes				

<b>Nombre de la pieza</b> Centro de mesa		<b>Referencia:</b> ESC. 1:1	
<b>Oficio:</b> Tejeduría	<b>Técnica:</b> Tafelán	<b>Materia Prima:</b> wild pine	
<b>Especificaciones Técnicas:</b> Cestería en rollo con crecimiento dilatado en espiral. Tejido del cuerpo. Uniones por costuras (combinación de materiales)			
<b>Color:</b> Varios	<b>Capacidad de Producción / mes:</b>		<b>Dimensiones Generales</b>
<b>Peso (gr.):</b>	<b>Precio Unitario</b>	<b>Precio por Mayor</b>	<b>Largo:</b>
<b>Artesano:</b>	<b>Telefono:</b>		<b>Ancho:</b> <Tabla no hallada>
<b>Grupo o Taller:</b>	<b>Departamento:</b>	<b>Municipio:</b>	
<b>Certificado Hecho a mano:</b> <input type="checkbox"/> Si <input checked="" type="checkbox"/> No	<b>Centro Poblado:</b>	<input type="checkbox"/> Resguardo Localidad	<input type="checkbox"/> Vereda N/A <input type="checkbox"/> Corredimiento
<b>Observaciones:</b> La ficha de producto corresponde a una propuesta de diseño, debe ser ajustado según los resultados de la implementación y producción piloto a cargo de la maestra artesana Rosalee Watson y el asesor Omar Martínez.			<b>Terminado</b> <input type="checkbox"/> <b>En Proceso</b> <input checked="" type="checkbox"/>
<b>Responsable:</b> Artesanías de Colombia S.A. CDA		<b>Dibujante:</b> Iván Franco	
<b>Aprobado por:</b> Comité CDA y Sub gerencia de Desarrollo		<b>Fecha:</b>	<input type="checkbox"/> Referentes <input checked="" type="checkbox"/> Línea <b>Muestra</b> <input type="checkbox"/> <input checked="" type="checkbox"/>



artesanías de colombia

**FORMATO**  
Ficha de  
Dibujo y Planos Técnicos - En  
Evaluación

CODIGO: FORFAT 24 V.1  
FECHA: 2007 10 18  
Producto en Evaluación No. 541

500 mm

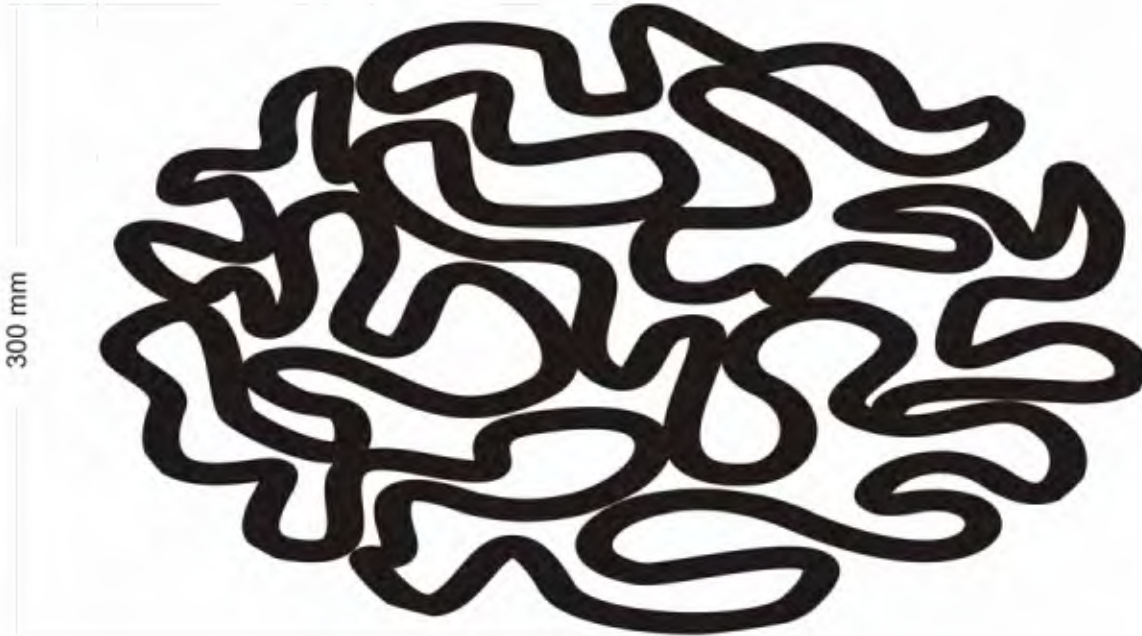

V.S.

V.F.



No.	Pieza	Material	Cant	Porc%
Tabla de Componentes				

<b>Nombre de la pieza</b> Centro de mesa		<b>Referencia:</b> ESC. 1:1	
<b>Oficio:</b> Tejeduría	<b>Técnica:</b> Tafelán	<b>Materia Prima:</b> wild pine	
<b>Especificaciones Técnicas:</b> Cestería en rollo con crecimiento irregular. Tejido del cuerpo. Uniones por costuras (combinación de materiales)			
<b>Color:</b> Varios	<b>Capacidad de Producción / mes:</b>		<b>Dimensiones Generales</b>
<b>Peso (gr.):</b>	<b>Precio Unitario</b>	<b>Precio por Mayor</b>	<b>Largo:</b> 50
<b>Artesano:</b>	<b>Telefono:</b>		<b>Ancho:</b> <Tabla no hallada>
<b>Grupo o Taller:</b>	<b>Departamento:</b>	<b>Municipio:</b>	
<b>Certificado Hecho a mano:</b> <input type="checkbox"/> Si <input checked="" type="checkbox"/> No	<b>Centro Poblado:</b>	<input type="checkbox"/> Resguardo Localidad	<input type="checkbox"/> Vereda N/A <input type="checkbox"/> Corredimiento
<b>Observaciones:</b> La ficha de producto corresponde a una propuesta de diseño, debe ser ajustado según los resultados de la implementación y producción piloto a cargo de la maestra artesana Rosalee Watson y el asesor Omar Martínez.			<b>Terminado</b> <input type="checkbox"/> <b>En Proceso</b> <input checked="" type="checkbox"/>
<b>Responsable:</b> Artesanías de Colombia S.A. CDA		<b>Dibujante:</b> Iván Franco	
<b>Aprobado por:</b> Comité CDA y Sub gerencia de Desarrollo		<b>Fecha:</b>	<input type="checkbox"/> Referentes <input checked="" type="checkbox"/> Línea <b>Muestra</b> <input type="checkbox"/> <input checked="" type="checkbox"/>



225 mm

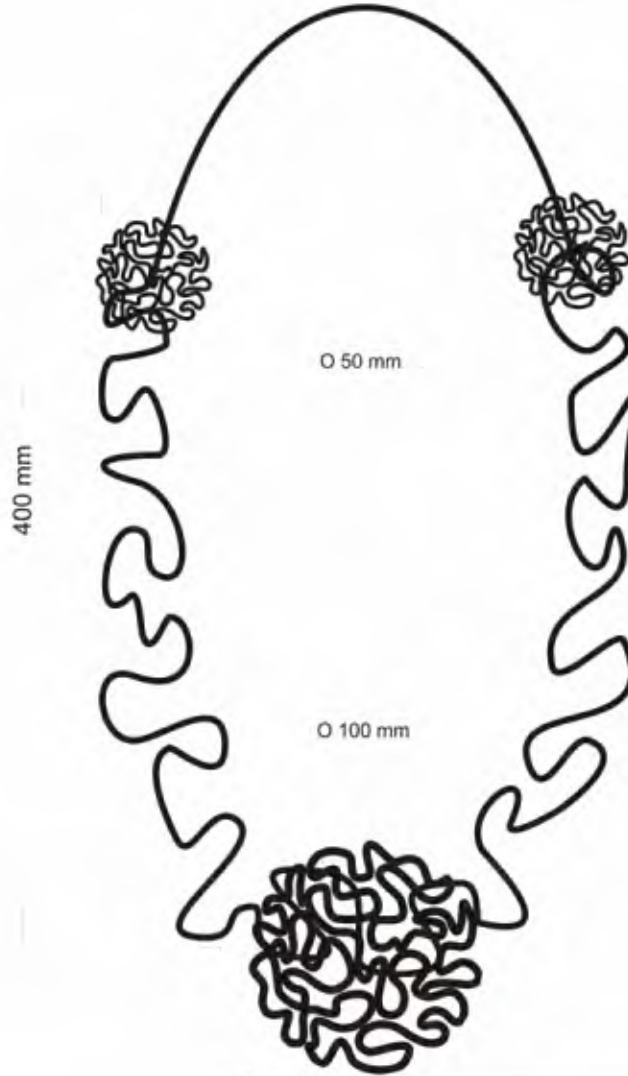

1	Rosetas	wild pine	3.00	60.00
2	Hilo	acero	1.00	30.00
3	Hilo	neopreno	1.00	10.00
No.	Pieza	Material	Cant	Porc%
Tabla de Componentes				

<b>Nombre de la pieza</b> Collar		<b>Referencia:</b> ESC. 1:1	
<b>Oficio:</b> Tejeduría	<b>Técnica:</b> Tafelán	<b>Materia Prima:</b> wild pine	
<b>Especificaciones Técnicas:</b> Cestería en rollo con crecimiento irregular. Tejido de los módulos. Moldeado quava o alambre.			
<b>Color:</b> Varios	<b>Capacidad de Producción / mes:</b>		<b>Dimensiones Generales</b>
<b>Peso (gr.):</b>	<b>Precio Unitario</b>	<b>Precio por Mayor</b>	<b>Largo:</b> 40
<b>Artesano:</b>	<b>Telefono:</b>		<b>Ancho:</b> <Tabla no hallada>
<b>Grupo o Taller:</b>	<b>Departamento:</b>	<b>Municipio:</b>	
<b>Certificado Hecho a mano:</b> <input type="checkbox"/> Si <input checked="" type="checkbox"/> No	<b>Centro Poblado:</b>	<input type="checkbox"/> Resguardo Localidad	<input type="checkbox"/> Vereda N/A <input type="checkbox"/> Corredimiento
<b>Observaciones:</b> La ficha de producto corresponde a una propuesta de diseño, debe ser ajustado según los resultados de la implementación y producción piloto a cargo de la maestra artesana Rosalee Watson y el asesor Omar Martínez.			<b>Terminado</b> <input type="checkbox"/> <b>En Proceso</b> <input checked="" type="checkbox"/>
<b>Responsable:</b> Artesanías de Colombia S.A. CDA		<b>Dibujante:</b> Iván Franco	
<b>Aprobado por:</b> Comité CDA y Sub gerencia de Desarrollo		<b>Fecha:</b>	<input type="checkbox"/> Referentes <input checked="" type="checkbox"/> Línea <b>Muestra</b> <input type="checkbox"/> <input checked="" type="checkbox"/>



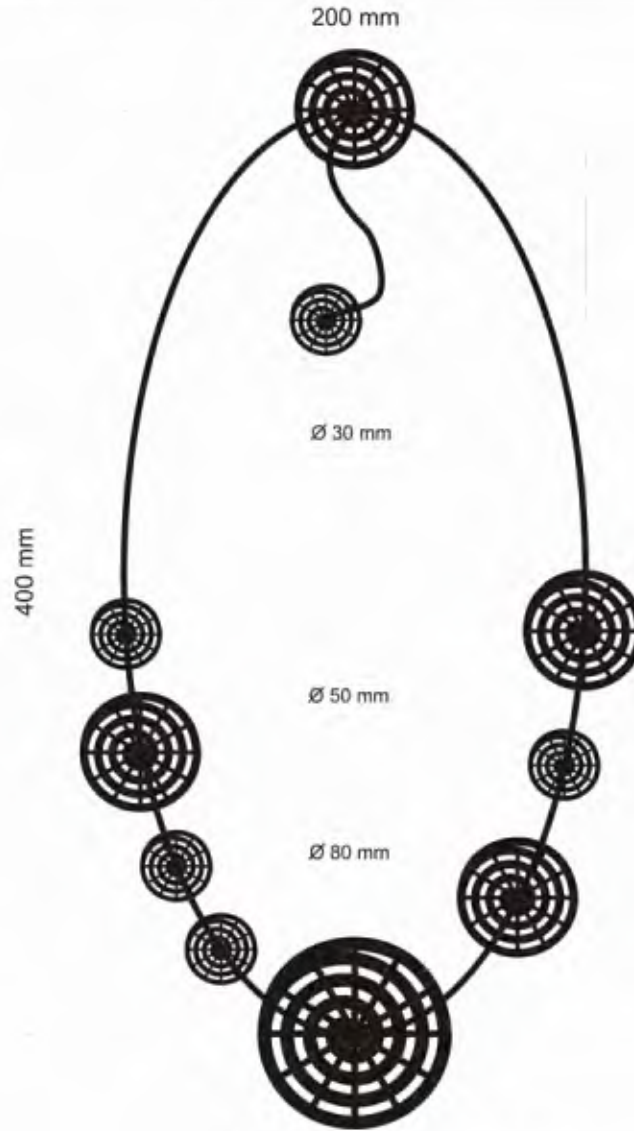

1	Módulos	wild pine	10.00	80.00
2	hilo	neopreno	1.00	20.00
No.	Pieza	Material	Cant	Porc%
Tabla de Componentes				

<b>Nombre de la pieza</b> Collar		<b>Referencia:</b> ESC. 1:1	
<b>Oficio:</b> Tejeduría	<b>Técnica:</b> Tafelán	<b>Materia Prima:</b> wild pine	
<b>Especificaciones Técnicas:</b> Cestería en rollo con crecimiento dilatado en espiral. Tejido de los módulos. Uniones por costuras (combinación de materiales).			
<b>Color:</b> Varios	<b>Capacidad de Producción / mes:</b>		<b>Dimensiones Generales</b>
<b>Peso (gr.):</b>	<b>Precio Unitario</b>	<b>Precio por Mayor</b>	<b>Largo:</b> 40
<b>Artesano:</b>	<b>Telefono:</b>		<b>Ancho:</b> <Tabla no hallada>
<b>Grupo o Taller:</b>	<b>Departamento:</b>	<b>Municipio:</b>	
<b>Certificado Hecho a mano:</b> <input type="checkbox"/> Si <input checked="" type="checkbox"/> No	<b>Centro Poblado:</b>	<input checked="" type="checkbox"/> Resguardo Localidad	<input checked="" type="checkbox"/> Vereda N/A <input type="checkbox"/> Corredimiento
<b>Observaciones:</b> La ficha de producto corresponde a una propuesta de diseño, debe ser ajustado según los resultados de la implementación y producción piloto a cargo de la maestra artesana Rosalee Watson y el asesor Omar Martínez.			<b>Terminado</b> <input type="checkbox"/> <b>En Proceso</b> <input checked="" type="checkbox"/>
<b>Responsable:</b> Artesanías de Colombia S.A. CDA		<b>Dibujante:</b> Iván Franco	
<b>Aprobado por:</b> Comité CDA y Sub gerencia de Desarrollo		<b>Fecha:</b>	<input type="checkbox"/> Referentes <input checked="" type="checkbox"/> Línea <b>Muestra</b> <input type="checkbox"/> <input checked="" type="checkbox"/>

450 mm

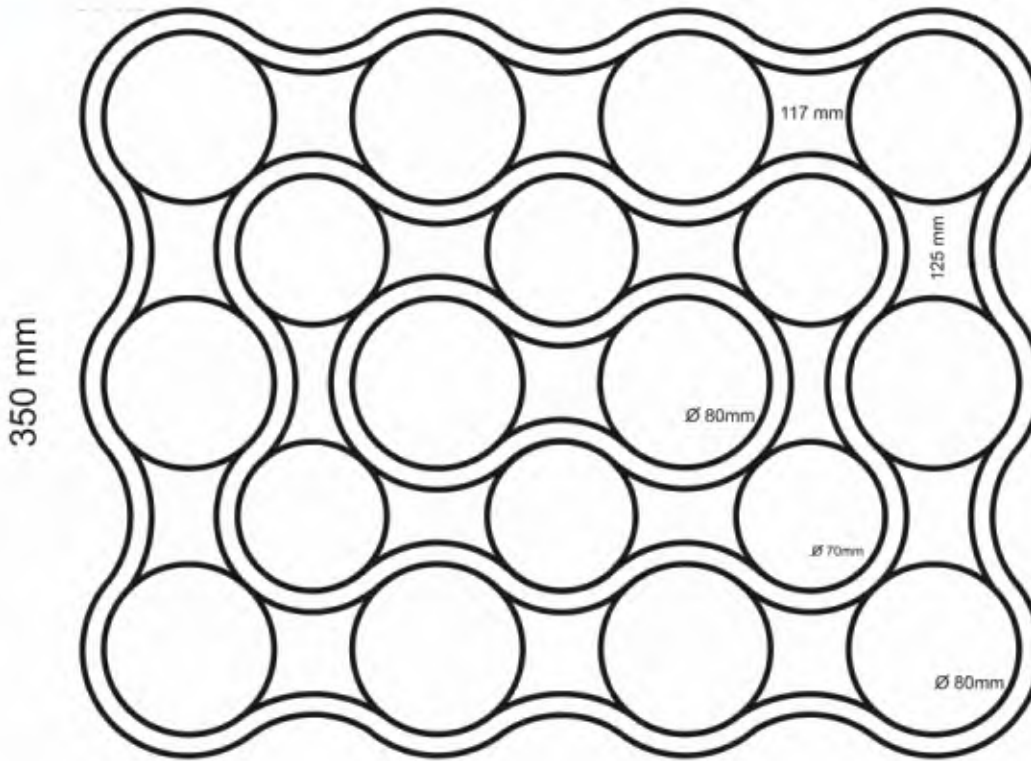

V.S.

V.F.

10 mm

1	Rosetas	wild pine	18.00	80.00
2	Hilo	wild pine	3.00	20.00
No.	Pieza	Material	Cant	Porc%
Tabla de Componentes				

<b>Nombre de la pieza</b> Individual		<b>Referencia:</b> ESC. 1:1	
<b>Oficio:</b> Tejeduría	<b>Técnica:</b> Tafelán	<b>Materia Prima:</b> wild pine	
<b>Especificaciones Técnicas:</b> Cestería en rollo con crecimiento dilatado en espiral. Tejido de los módulos. Uniones por costuras (combinación de materiales).			
<b>Color:</b> Varios	<b>Capacidad de Producción / mes:</b>		<b>Dimensiones Generales</b>
<b>Peso (gr.):</b>	<b>Precio Unitario</b>	<b>Precio por Mayor</b>	<b>Largo:</b> 45
<b>Artesano:</b>	<b>Telefono:</b>		<b>Ancho:</b> <Tabla no hallada>
<b>Grupo o Taller:</b>	<b>Departamento:</b>	<b>Municipio:</b>	
<b>Certificado Hecho a mano:</b> <input type="checkbox"/> Si <input checked="" type="checkbox"/> No	<b>Centro Poblado:</b>	<input checked="" type="checkbox"/> Resguardo Localidad	<input checked="" type="checkbox"/> Vereda N/A <input type="checkbox"/> Corredimiento
<b>Observaciones:</b> La ficha de producto corresponde a una propuesta de diseño, debe ser ajustado según los resultados de la implementación y producción piloto a cargo de la maestra artesana Rosalee Watson y el asesor Omar Martínez.			<b>Terminado</b> <input type="checkbox"/> <b>En Proceso</b> <input checked="" type="checkbox"/>
<b>Responsable:</b> Artesanías de Colombia S.A. CDA		<b>Dibujante:</b> Iván Franco	
<b>Aprobado por:</b> Comité CDA y Sub gerencia de Desarrollo		<b>Fecha:</b>	<input type="checkbox"/> Referentes <input checked="" type="checkbox"/> Línea <b>Muestra</b> <input type="checkbox"/> <input checked="" type="checkbox"/>



artesanías de colombia

**FORMATO**  
Ficha de  
Dibujo y Planos Técnicos - En  
Evaluación

CODIGO: FORFAT 24 V.1  
FECHA: 2007 10 18  
Producto en Evaluación No. 545

∅ 380 mm



V.S.

V.F.

10 mm



No.	Pieza	Material	Cant	Porc%
Tabla de Componentes				

<b>Nombre de la pieza</b> Individual		<b>Referencia:</b> ESC. 1:1	
<b>Oficio:</b> Tejeduría	<b>Técnica:</b> Tafelán	<b>Materia Prima:</b> wild pine	
<b>Especificaciones Técnicas:</b> Cestería en rollo con crecimiento irregular. Tejido en plano del individual (emplear plantilla). Uniones por costuras (combinación de materiales).			
<b>Color:</b> Varios	<b>Capacidad de Producción / mes:</b>		<b>Dimensiones Generales</b>
<b>Peso (gr.):</b>	<b>Precio Unitario</b>	<b>Precio por Mayor</b>	<b>Largo:</b>
<b>Artesano:</b>	<b>Telefono:</b>		<b>Ancho:</b> <Tabla no hallada>
<b>Grupo o Taller:</b>	<b>Departamento:</b>	<b>Municipio:</b>	
<b>Certificado Hecho a mano:</b> <input type="checkbox"/> Si <input checked="" type="checkbox"/> No	<b>Centro Poblado:</b>	<input type="checkbox"/> Resguardo Localidad	<input type="checkbox"/> Vereda N/A <input type="checkbox"/> Corredimiento
<b>Observaciones:</b> La ficha de producto corresponde a una propuesta de diseño, debe ser ajustado según los resultados de la implementación y producción piloto a cargo de la maestra artesana Rosalee Watson y el asesor Omar Martínez.			Terminado <input type="checkbox"/> En Proceso <input checked="" type="checkbox"/>
<b>Responsable:</b> Artesanías de Colombia S.A. CDA		<b>Dibujante:</b> Iván Franco	
<b>Aprobado por:</b> Comité CDA y Sub gerencia de Desarrollo		<b>Fecha:</b>	<input type="checkbox"/> Referentes <input checked="" type="checkbox"/> Línea <b>Muestra</b> <input type="checkbox"/> <input checked="" type="checkbox"/>



artesanías de colombia

**FORMATO**  
Ficha de  
Dibujo y Planos Técnicos - En  
Evaluación

CODIGO: FORFAT 24 V.1  
FECHA: 2007 10 18  
Producto en Evaluación No. 546

∅ 300 mm



V.S.

V.F.

15 mm



No.	Pieza	Material	Cant	Porc%
Tabla de Componentes				

<b>Nombre de la pieza</b> Posa calientes		<b>Referencia:</b> ESC. 1:1	
<b>Oficio:</b> Tejeduría	<b>Técnica:</b> Tafelán	<b>Materia Prima:</b> wild pine	
<b>Especificaciones Técnicas:</b> Cestería en rollo con crecimiento irregular. Tejido en plano del individual (emplear plantilla). Uniones por costuras (combinación de materiales).			
<b>Color:</b> Varios	<b>Capacidad de Producción / mes:</b>		<b>Dimensiones Generales</b>
<b>Peso (gr.):</b>	<b>Precio Unitario</b>	<b>Precio por Mayor</b>	<b>Largo:</b>
<b>Artesano:</b>	<b>Telefono:</b>		<b>Ancho:</b> <Tabla no hallada>
<b>Grupo o Taller:</b>	<b>Departamento:</b>	<b>Municipio:</b>	
<b>Certificado Hecho a mano:</b> <input type="checkbox"/> Si <input checked="" type="checkbox"/> No	<b>Centro Poblado:</b>	<input type="checkbox"/> Resguardo Localidad	<input type="checkbox"/> Vereda N/A <input type="checkbox"/> Corredimiento
<b>Observaciones:</b> La ficha de producto corresponde a una propuesta de diseño, debe ser ajustado según los resultados de la implementación y producción piloto a cargo de la maestra artesana Rosalee Watson y el asesor Omar Martínez.			<b>Terminado</b> <input type="checkbox"/> <b>En Proceso</b> <input checked="" type="checkbox"/>
<b>Responsable:</b> Artesanías de Colombia S.A. CDA		<b>Dibujante:</b> Iván Franco	
<b>Aprobado por:</b> Comité CDA y Sub gerencia de Desarrollo		<b>Fecha:</b>	<input type="checkbox"/> Referentes <input checked="" type="checkbox"/> Línea <b>Muestra</b> <input type="checkbox"/> <input checked="" type="checkbox"/>



332 mm

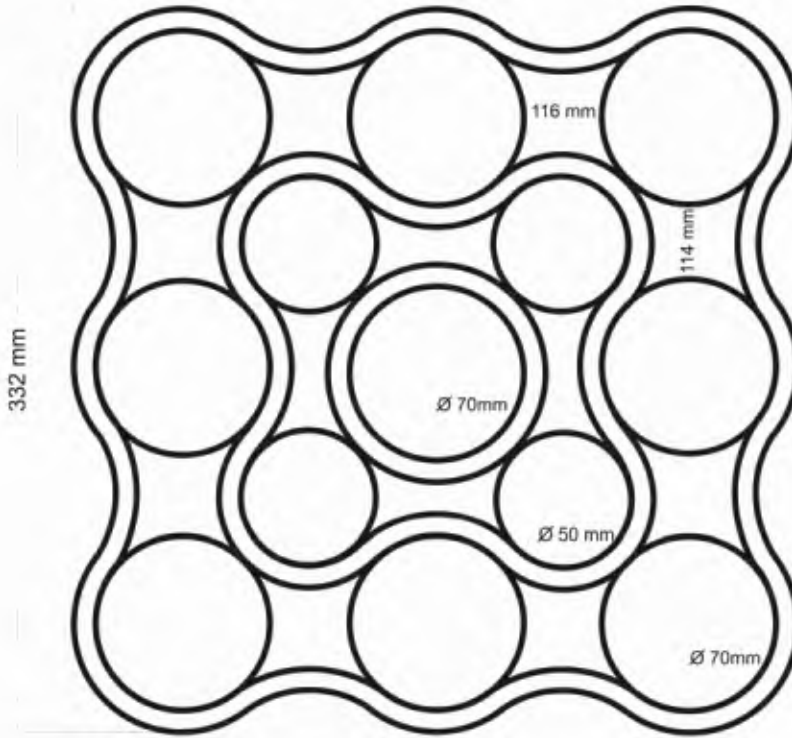

V.S.

V.F.

15 mm



No.	Pieza	Material	Cant	Porc%
Tabla de Componentes				

<b>Nombre de la pieza</b> Posa calientes		<b>Referencia:</b> ESC. 1:1	
<b>Oficio:</b> Tejeduría	<b>Técnica:</b> Tafelán	<b>Materia Prima:</b> wild pine	
<b>Especificaciones Técnicas:</b> Cestería en rollo con crecimiento dilatado en espiral. Tejido de los módulos. Uniones por costuras (combinación de materiales).			
<b>Color:</b> Varios	<b>Capacidad de Producción / mes:</b>		<b>Dimensiones Generales</b>
<b>Peso (gr.):</b>	<b>Precio Unitario</b>	<b>Precio por Mayor</b>	<b>Largo:</b> 33
<b>Artesano:</b>	<b>Telefono:</b>		<b>Ancho:</b> <Tabla no hallada>
<b>Grupo o Taller:</b>	<b>Departamento:</b>	<b>Municipio:</b>	
<b>Certificado Hecho a mano:</b> <input type="checkbox"/> Si <input checked="" type="checkbox"/> No	<b>Centro Poblado:</b>	<input type="checkbox"/> Resguardo Localidad	<input type="checkbox"/> Vereda N/A
<b>Observaciones:</b> La ficha de producto corresponde a una propuesta de diseño, debe ser ajustado según los resultados de la implementación y producción piloto a cargo de la maestra artesana Rosalee Watson y el asesor Omar Martínez.			<b>Terminado</b> <input type="checkbox"/> <b>En Proceso</b> <input checked="" type="checkbox"/>
<b>Responsable:</b> Artesanías de Colombia S.A. CDA		<b>Dibujante:</b> Iván Franco	
<b>Aprobado por:</b> Comité CDA y Sub gerencia de Desarrollo		<b>Fecha:</b>	<input type="checkbox"/> Referentes <input checked="" type="checkbox"/> Línea
			<b>Muestra</b> <input type="checkbox"/> <input checked="" type="checkbox"/>



artesanías de colombia

**FORMATO**  
**Ficha de**  
**Dibujo y Planos Técnicos - En**  
**Evaluación**

**CODIGO: FORFAT 24** V.1  
**FECHA: 2007 10 18**  
**Producto en Evaluación No. 548**

Ø 100 mm



V.S.

V.F.



10 mm

No.	Pieza	Material	Cant	Porc%
Tabla de Componentes				

<b>Nombre de la pieza</b> Posa vasos		<b>Referencia:</b> ESC. 1:1	
<b>Oficio:</b> Tejeduría	<b>Técnica:</b> Tafelán	<b>Materia Prima:</b> wild pine	
<b>Especificaciones Técnicas:</b> Cestería en rollo con crecimiento dilatado en espiral. Tejido del posa vaso. Uniones por costuras (combinación de materiales)			
<b>Color:</b> Varios	<b>Capacidad de Producción / mes:</b>		<b>Dimensiones Generales</b>
<b>Peso (gr.):</b>	<b>Precio Unitario</b>	<b>Precio por Mayor</b>	<b>Largo:</b>
<b>Artesano:</b>	<b>Telefono:</b>		<b>Ancho:</b> <Tabla no hallada>
<b>Grupo o Taller:</b>	<b>Departamento:</b>	<b>Municipio:</b>	
<b>Certificado Hecho a mano:</b> <input type="checkbox"/> Si <input checked="" type="checkbox"/> No	<b>Centro Poblado:</b>	<input type="checkbox"/> Resguardo Localidad	<input type="checkbox"/> Vereda N/A <input type="checkbox"/> Corredimiento
<b>Observaciones:</b> La ficha de producto corresponde a una propuesta de diseño, debe ser ajustado según los resultados de la implementación y producción piloto a cargo de la maestra artesana Rosalee Watson y el asesor Omar Martínez.			<b>Terminado</b> <input type="checkbox"/> <b>En Proceso</b> <input checked="" type="checkbox"/>
<b>Responsable:</b> Artesanías de Colombia S.A. CDA		<b>Dibujante:</b> Iván Franco	
<b>Aprobado por:</b> Comité CDA y Sub gerencia de Desarrollo		<b>Fecha:</b>	<input type="checkbox"/> Referentes <input checked="" type="checkbox"/> Línea <b>Muestra</b> <input type="checkbox"/> <input checked="" type="checkbox"/>



Ø 100 mm



V.S.



V.F.



No.	Pieza	Material	Cant	Porc%
Tabla de Componentes				

<b>Nombre de la pieza</b> Posa vasos		<b>Referencia:</b> ESC. 1:1	
<b>Oficio:</b> Tejeduría	<b>Técnica:</b> Tafelán	<b>Materia Prima:</b> wild pine	
<b>Especificaciones Técnicas:</b> Cestería en rollo con crecimiento irregular. Tejido del posa vaso (empleando plantilla). Uniones por costuras (combinación de materiales)			
<b>Color:</b> Varios	<b>Capacidad de Producción / mes:</b>		<b>Dimensiones Generales</b>
<b>Peso (gr.):</b>	<b>Precio Unitario</b>	<b>Precio por Mayor</b>	<b>Largo:</b>
<b>Artesano:</b>	<b>Telefono:</b>		<b>Ancho:</b> <Tabla no hallada>
<b>Grupo o Taller:</b>	<b>Departamento:</b>	<b>Municipio:</b>	
<b>Certificado Hecho a mano:</b> <input type="checkbox"/> Si <input checked="" type="checkbox"/> No	<b>Centro Poblado:</b>	<input type="checkbox"/> Resguardo Localidad	<input type="checkbox"/> Vereda N/A <input type="checkbox"/> Corredimiento
<b>Observaciones:</b> La ficha de producto corresponde a una propuesta de diseño, debe ser ajustado según los resultados de la implementación y producción piloto a cargo de la maestra artesana Rosalee Watson y el asesor Omar Martínez.			<b>Terminado</b> <input type="checkbox"/> <b>En Proceso</b> <input checked="" type="checkbox"/>
<b>Responsable:</b> Artesanías de Colombia S.A. CDA		<b>Dibujante:</b> Iván Franco	
<b>Aprobado por:</b> Comité CDA y Sub gerencia de Desarrollo		<b>Fecha:</b>	<input type="checkbox"/> Referentes <input checked="" type="checkbox"/> Línea <b>Muestra</b> <input type="checkbox"/> <input checked="" type="checkbox"/>



Ø 50 mm

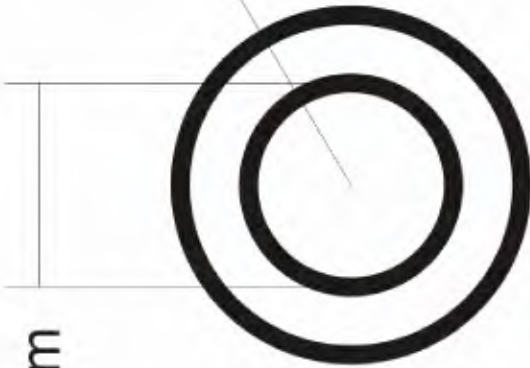

30 mm



50 mm



V.F.

V.L.

No.	Pieza	Material	Cant	Porc%
Tabla de Componentes				

<b>Nombre de la pieza</b> Servilletero		<b>Referencia:</b> ESC. 1:1	
<b>Oficio:</b> Tejeduría	<b>Técnica:</b> Tafelán	<b>Materia Prima:</b> wild pine	
<b>Especificaciones Técnicas:</b> Cestería en rollo con crecimiento dilatado en espiral. Tejido del servilletero (empleando plantilla). Uniones por costuras (combinación de materiales).			
<b>Color:</b> Varios	<b>Capacidad de Producción / mes:</b>		<b>Dimensiones Generales</b>
<b>Peso (gr.):</b>	<b>Precio Unitario</b>	<b>Precio por Mayor</b>	<b>Largo:</b>
<b>Artesano:</b>	<b>Telefono:</b>		<b>Ancho:</b> <Tabla no hallada>
<b>Grupo o Taller:</b>	<b>Departamento:</b>	<b>Municipio:</b>	
<b>Certificado Hecho a mano:</b> <input type="checkbox"/> Si <input checked="" type="checkbox"/> No	<b>Centro Poblado:</b>	<input checked="" type="checkbox"/> Resguardo Localidad	<input checked="" type="checkbox"/> Vereda N/A <input type="checkbox"/> Corredimiento
<b>Observaciones:</b> La ficha de producto corresponde a una propuesta de diseño, debe ser ajustado según los resultados de la implementación y producción piloto a cargo de la maestra artesana Rosalee Watson y el asesor Omar Martínez.			<b>Terminado</b> <input type="checkbox"/> <b>En Proceso</b> <input checked="" type="checkbox"/>
<b>Responsable:</b> Artesanías de Colombia S.A. CDA		<b>Dibujante:</b> Iván Franco	
<b>Aprobado por:</b> Comité CDA y Sub gerencia de Desarrollo		<b>Fecha:</b>	<input type="checkbox"/> Referentes <input checked="" type="checkbox"/> Línea
			<b>Muestra</b> <input type="checkbox"/> <input checked="" type="checkbox"/>



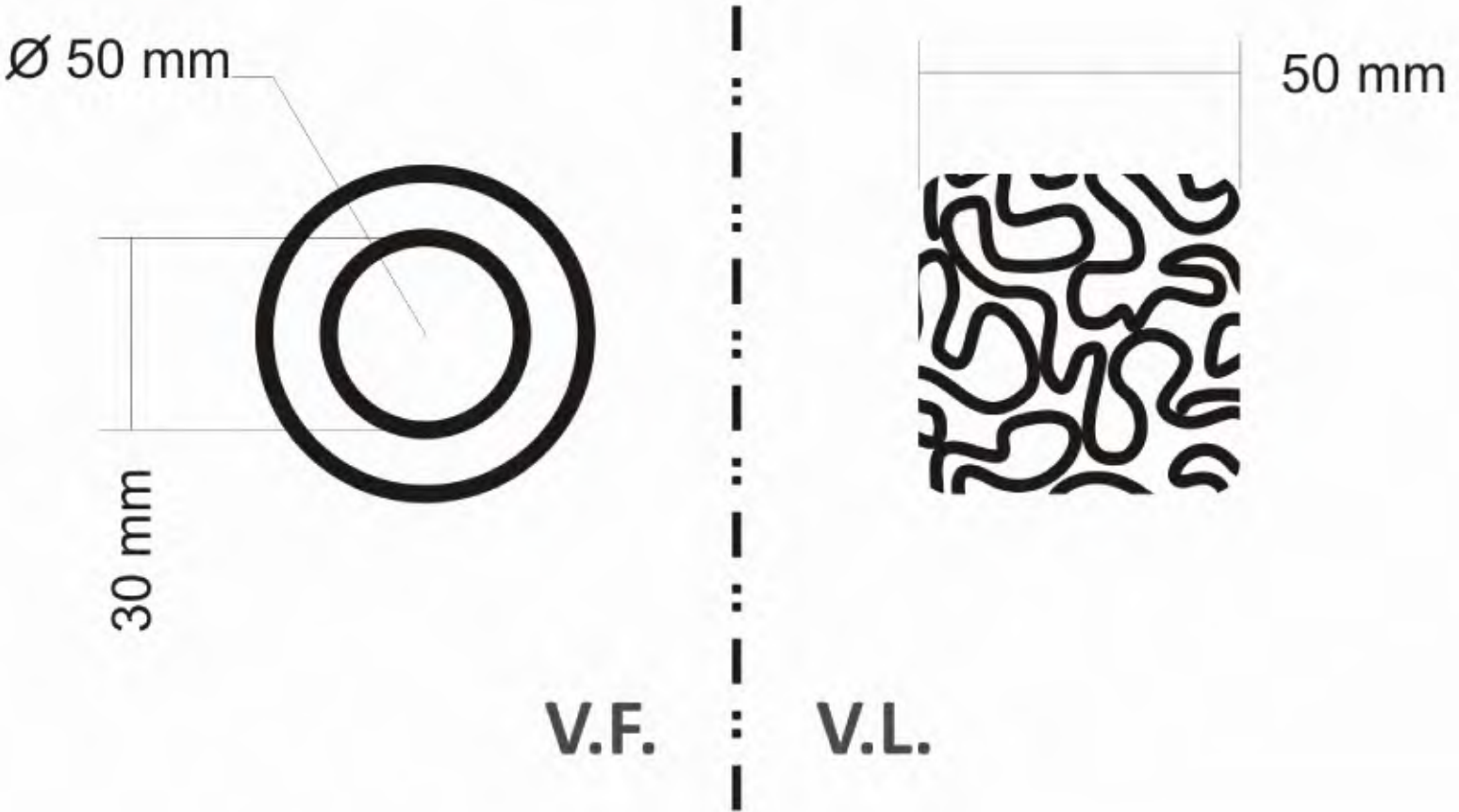

No.	Pieza	Material	Cant	Porc%
Tabla de Componentes				

<b>Nombre de la pieza</b> Servilletero cerebro		<b>Referencia:</b> ESC. 1:1	
<b>Oficio:</b> Tejeduría	<b>Técnica:</b> Tafelán	<b>Materia Prima:</b> wild pine	
<b>Especificaciones Técnicas:</b> Cestería en rollo con crecimiento irregular. Tejido del servilletero (empleando plantilla). Uniones por costuras (combinación de materiales).			
<b>Color:</b> Varios	<b>Capacidad de Producción / mes:</b>		<b>Dimensiones Generales</b>
<b>Peso (gr.):</b>	<b>Precio Unitario</b>	<b>Precio por Mayor</b>	<b>Largo:</b>
<b>Artesano:</b>	<b>Telefono:</b>		<b>Ancho:</b> <Tabla no hallada>
<b>Grupo o Taller:</b>	<b>Departamento:</b>	<b>Municipio:</b>	
<b>Certificado Hecho a mano:</b> <input type="checkbox"/> Si <input checked="" type="checkbox"/> No	<b>Centro Poblado:</b>	<input type="checkbox"/> Resguardo Localidad	<input type="checkbox"/> Vereda N/A <input type="checkbox"/> Corredimiento
<b>Observaciones:</b> La ficha de producto corresponde a una propuesta de diseño, debe ser ajustado según los resultados de la implementación y producción piloto a cargo de la maestra artesana Rosalee Watson y el asesor Omar Martínez.			<b>Terminado</b> <input type="checkbox"/> <b>En Proceso</b> <input checked="" type="checkbox"/>
<b>Responsable:</b> Artesanías de Colombia S.A. CDA		<b>Dibujante:</b> Iván Franco	
<b>Aprobado por:</b> Comité CDA y Sub gerencia de Desarrollo		<b>Fecha:</b>	<input type="checkbox"/> Referentes <input checked="" type="checkbox"/> Línea
			<b>Muestra</b> <input type="checkbox"/> <input checked="" type="checkbox"/>

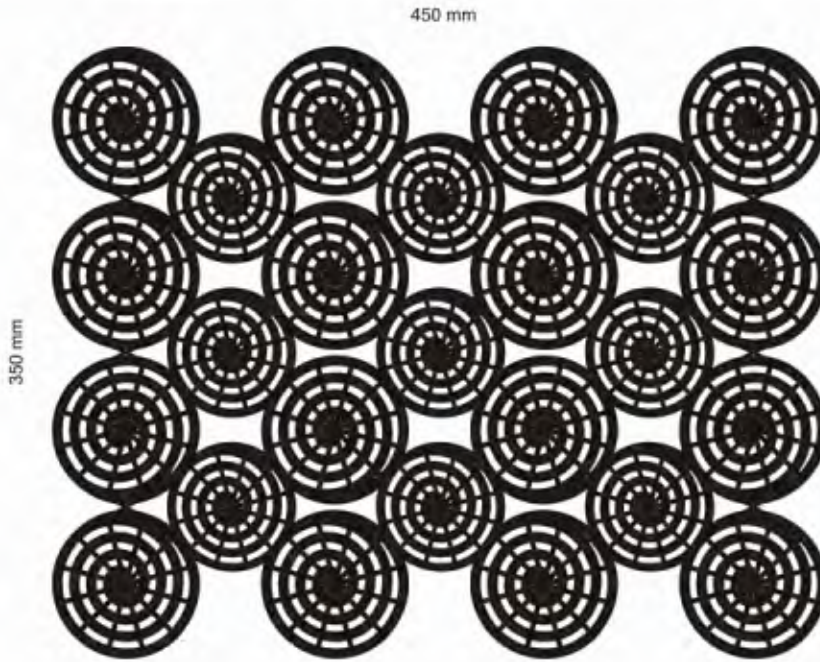

V.S.

V.F.



Paleta de Color



Nota: Para esta propuesta de individual, es necesario desarrollar dos referencias de roseta con técnica de rollo dilatado y unir los módulos entre sí con wild pine o cobre a manera de amarre.

1	Rosetas	wild pine	18.00	80.00
2	Hilo	wild pine	3.00	20.00
No.	Pieza	Material	Cant	Porc%
Tabla de Componentes				

<b>Nombre de la pieza</b> Individual		<b>Referencia:</b> ESC. 1:1	
<b>Oficio:</b> Cestería	<b>Técnica:</b> Rollo	<b>Materia Prima:</b> wild pine	
<b>Especificaciones Técnicas:</b> Cestería en rollo con crecimiento dilatado en espiral. Tejido de los módulos. Uniones por costuras (combinación de materiales).			
<b>Color:</b> Varios	<b>Capacidad de Producción / mes:</b>		<b>Dimensiones Generales</b>
<b>Peso (gr.):</b>	<b>Precio Unitario</b>	<b>Precio por Mayor</b>	<b>Largo:</b> 45
<b>Artesano:</b>	<b>Telefono:</b>		<b>Ancho:</b> <Tabla no hallada>
<b>Grupo o Taller:</b>	<b>Departamento:</b>	<b>Municipio:</b>	
<b>Certificado Hecho a mano:</b> <input type="checkbox"/> Si <input checked="" type="checkbox"/> No	<b>Centro Poblado:</b>	<input type="checkbox"/> Resguardo Localidad	<input type="checkbox"/> Vereda N/A <input type="checkbox"/> Corredimiento
<b>Observaciones:</b> La ficha de producto corresponde a una propuesta de diseño, debe ser ajustado según los resultados de la implementación y producción piloto a cargo de la maestra artesana Rosalee Watson y el asesor Omar Martínez.			<b>Terminado</b> <input type="checkbox"/> <b>En Proceso</b> <input checked="" type="checkbox"/>
<b>Responsable:</b> Artesanías de Colombia S.A. CDA		<b>Dibujante:</b> Iván Franco	
<b>Aprobado por:</b> Comité CDA y Sub gerencia de Desarrollo		<b>Fecha:</b>	<input type="checkbox"/> Referentes <input checked="" type="checkbox"/> Línea <b>Muestra</b> <input type="checkbox"/> <input checked="" type="checkbox"/>



artesanías de colombia

**FORMATO**  
Ficha de  
Dibujo y Planos Técnicos - En  
Evaluación

CODIGO: FORFAT 24  
FECHA: 2007 10 18  
Producto en Evaluación No. 547

V.1

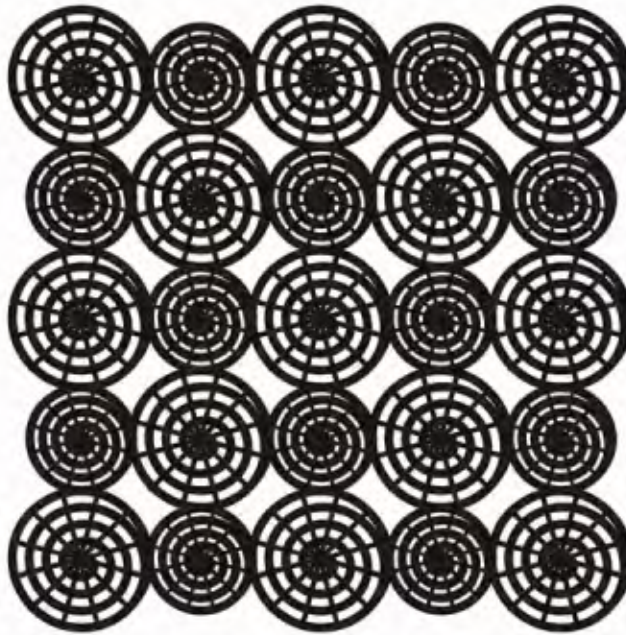

V.S.

V.F.

15 mm



Paleta de Color



Nota: Para esta propuesta de posacaliente, es necesario desarrollar dos referencias de roseta con técnica de rollo dilatado y unir los módulos entre si con wild pine o cobre a manera de amarre.

No.	Pieza	Material	Cant	Porc%
Tabla de Componentes				

<b>Nombre de la pieza</b> Posa calientes		<b>Referencia:</b> ESC. 1:1	
<b>Oficio:</b> Cestería	<b>Técnica:</b> Rollo	<b>Materia Prima:</b> wild pine	
<b>Especificaciones Técnicas:</b> Cestería en rollo con crecimiento dilatado en espiral. Tejido de los módulos. Uniones por costuras (combinación de materiales).			
<b>Color:</b> Varios	<b>Capacidad de Producción / mes:</b>		<b>Dimensiones Generales</b>
<b>Peso (gr.):</b>	<b>Precio Unitario</b>	<b>Precio por Mayor</b>	<b>Largo:</b> 35
<b>Artesano:</b>	<b>Telefono:</b>		<b>Ancho:</b> <Tabla no hallada>
<b>Grupo o Taller:</b>	<b>Departamento:</b>	<b>Municipio:</b>	
<b>Certificado Hecho a mano:</b> <input type="checkbox"/> Si <input checked="" type="checkbox"/> No	<b>Centro Poblado:</b>	<input type="checkbox"/> Resguardo Localidad	<input type="checkbox"/> Vereda N/A <input type="checkbox"/> Corredimiento
<b>Observaciones:</b> La ficha de producto corresponde a una propuesta de diseño, debe ser ajustado según los resultados de la implementación y producción piloto a cargo de la maestra artesana Rosalee Watson y el asesor Omar Martínez.			<b>Terminado</b> <input type="checkbox"/> <b>En Proceso</b> <input checked="" type="checkbox"/>
<b>Responsable:</b> Artesanías de Colombia S.A. CDA		<b>Dibujante:</b> Iván Franco	
<b>Aprobado por:</b> Comité CDA y Sub gerencia de Desarrollo		<b>Fecha:</b>	<input type="checkbox"/> Referentes <input checked="" type="checkbox"/> Línea <b>Muestra</b> <input type="checkbox"/> <input checked="" type="checkbox"/>

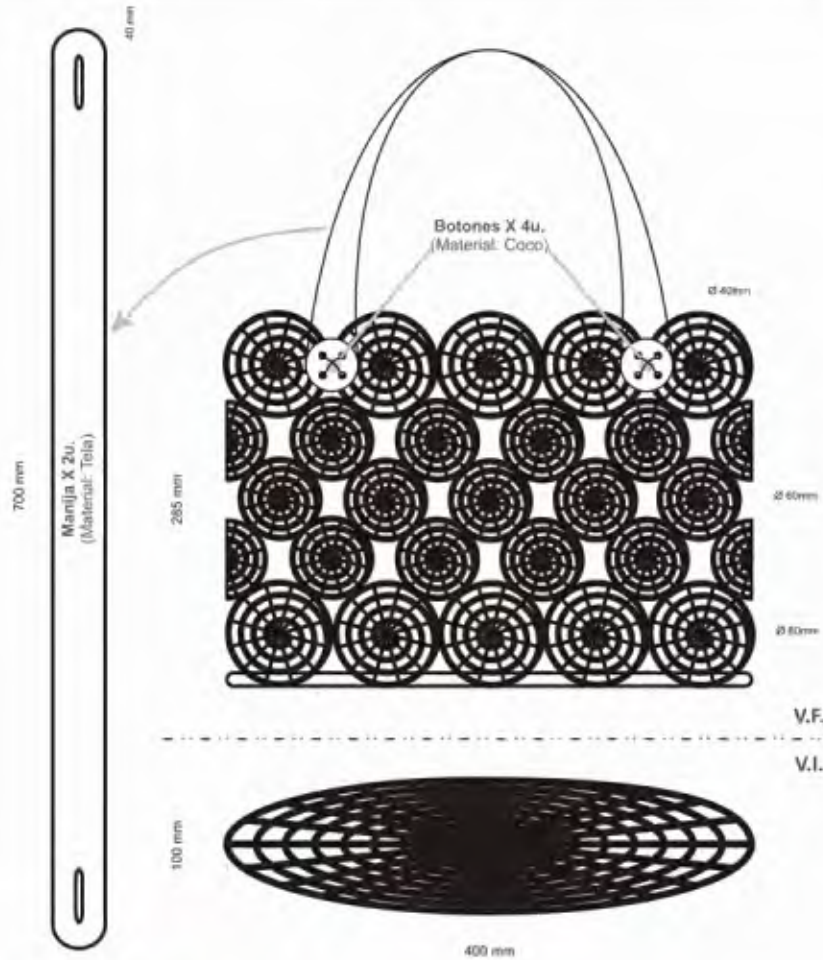

Paleta de Color



Nota: Para esta propuesta de bolso, es necesario desarmar los dos referencias de roseta con técnica de rollo dilatado y unir los módulos entre si con wild pine a manera de amarrar. La manija debe elaborarse en tela con refuerzos y hacer ojales para unirlos al bolso donde se ubiquen los botones de coco, los cuales deben estar ocultos al bolso.

No.	Pieza	Material	Cant	Porc%
1	Base	wild pine	1.00	15.00
2	Cuerpo	wild pine	62.00	70.00
3	Manijas	wild pine	2.00	10.00
4	Botones	coco	5.00	5.00
Tabla de Componentes				

<b>Nombre de la pieza</b> Bolso		<b>Referencia:</b> ESC. 1:1	
<b>Oficio:</b> Cestería	<b>Técnica:</b> Rollo	<b>Materia Prima:</b> wild pine	
<b>Especificaciones Técnicas:</b> Cestería en rollo dilatado. Tejido de rosetas en Wild pine (dos referencias de tamaños) Tejido de la base			
<b>Color:</b> Varios	<b>Capacidad de Producción / mes:</b>		<b>Dimensiones Generales</b>
<b>Peso (gr.):</b>	<b>Precio Unitario</b>	<b>Precio por Mayor</b>	<b>Largo:</b> 40
<b>Artesano:</b>	<b>Telefono:</b>		<b>Ancho:</b> <Tabla no hallada>
<b>Grupo o Taller:</b>	<b>Departamento:</b>	<b>Municipio:</b>	
<b>Certificado Hecho a mano:</b> <input type="checkbox"/> Si <input checked="" type="checkbox"/> No	<b>Centro Poblado:</b>	<input checked="" type="checkbox"/> Resguardo Localidad	<input checked="" type="checkbox"/> Vereda N/A <input type="checkbox"/> Corredimiento
<b>Observaciones:</b> La ficha de producto corresponde a una propuesta de diseño, debe ser ajustado según los resultados de la implementación y producción piloto a cargo de la maestra artesana Rosalee Watson y el asesor Omar Martínez.			
<b>Responsable:</b> Artesanías de Colombia S.A. CDA		<b>Dibujante:</b> Iván Franco	
<b>Aprobado por:</b> Comité CDA y Sub gerencia de Desarrollo		<b>Fecha:</b>	<input type="checkbox"/> Referentes <input checked="" type="checkbox"/> Línea
		<b>Muestra</b>	<input type="checkbox"/> Terminado <input checked="" type="checkbox"/> En Proceso

∅ 100 mm



V.S.



V.F.



10 mm

**Paleta de Color**

dominante / acentos



No.	Pieza	Material	Cant	Porc%
Tabla de Componentes				

<b>Nombre de la pieza</b> Posa vasos		<b>Referencia:</b> ESC. 1:1									
<b>Oficio:</b> Cestería	<b>Técnica:</b> Rollo	<b>Materia Prima:</b> wild pine									
<b>Especificaciones Técnicas:</b> Cestería en rollo con crecimiento dilatado en espiral. Tejido del posa vaso. Uniones por costuras (combinación de materiales)											
<b>Color:</b> Varios	<b>Capacidad de Producción / mes:</b>		<b>Dimensiones Generales</b>								
<b>Peso (gr.):</b>	<b>Precio Unitario</b>	<b>Precio por Mayor</b>	<table border="1" style="width: 100%; border-collapse: collapse;"> <tr> <td><b>Largo:</b></td> <td><b>Ancho:</b></td> <td><b>Alto:</b></td> <td><b>Diametro:</b></td> </tr> <tr> <td></td> <td>&lt;Tabla no hallada&gt;</td> <td>1</td> <td>10</td> </tr> </table>	<b>Largo:</b>	<b>Ancho:</b>	<b>Alto:</b>	<b>Diametro:</b>		<Tabla no hallada>	1	10
<b>Largo:</b>	<b>Ancho:</b>	<b>Alto:</b>	<b>Diametro:</b>								
	<Tabla no hallada>	1	10								
<b>Artesano:</b>	<b>Telefono:</b>										
<b>Grupo o Taller:</b>	<b>Departamento:</b>	<b>Municipio:</b>									
<b>Certificado Hecho a mano:</b> <input type="checkbox"/> Si <input checked="" type="checkbox"/> No	<b>Centro Poblado:</b>	<input type="checkbox"/> Resguardo Localidad <input type="checkbox"/> Vereda N/A <input type="checkbox"/> Corredimiento									
<b>Observaciones:</b> La ficha de producto corresponde a una propuesta de diseño, debe ser ajustado según los resultados de la implementación y producción piloto a cargo de la maestra artesana Rosalee Watson y el asesor Omar Martínez.			<b>Terminado</b> <input type="checkbox"/> <b>En Proceso</b> <input checked="" type="checkbox"/>								
<b>Responsable:</b> Artesanías de Colombia S.A. CDA		<b>Dibujante:</b> Iván Franco									
<b>Aprobado por:</b> Comité CDA y Sub gerencia de Desarrollo		<b>Fecha:</b>	<input type="checkbox"/> Referentes <input checked="" type="checkbox"/> Línea <b>Muestra</b> <input type="checkbox"/> <input checked="" type="checkbox"/>								



∅ 50 mm

50 mm

30 mm

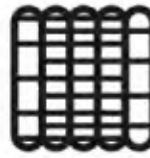

V.F.

V.L.

**Paleta de Color**

dominante / acentos



Nota: Para esta propuesta de servilleteros (X 4 o 6 u.), es importante hacer el tejido en rollo sobre un cilindro de diámetro 30 mm., comenzar y terminar el producto adelgazando el rollo.

No.	Pieza	Material	Cant	Porc%
Tabla de Componentes				

<b>Nombre de la pieza</b> Servilletero		<b>Referencia:</b> ESC. 1:1	
<b>Oficio:</b> Cestería	<b>Técnica:</b> Rollo	<b>Materia Prima:</b> wild pine	
<b>Especificaciones Técnicas:</b> Cestería en rollo con crecimiento dilatado en espiral. Tejido del servilletero (empleando plantilla). Uniones por costuras (combinación de materiales).			
<b>Color:</b> Varios	<b>Capacidad de Producción / mes:</b>		<b>Dimensiones Generales</b>
<b>Peso (gr.):</b>	<b>Precio Unitario</b>	<b>Precio por Mayor</b>	<b>Largo:</b>
<b>Artesano:</b>	<b>Telefono:</b>		<b>Ancho:</b> <Tabla no hallada>
<b>Grupo o Taller:</b>	<b>Departamento:</b>	<b>Municipio:</b>	
<b>Certificado Hecho a mano:</b> <input type="checkbox"/> Si <input checked="" type="checkbox"/> No	<b>Centro Poblado:</b>	<input type="checkbox"/> Resguardo Localidad	<input type="checkbox"/> Vereda N/A <input type="checkbox"/> Corredimiento
<b>Observaciones:</b> La ficha de producto corresponde a una propuesta de diseño, debe ser ajustado según los resultados de la implementación y producción piloto a cargo de la maestra artesana Rosalee Watson y el asesor Omar Martínez.			<b>Terminado</b> <input type="checkbox"/> <b>En Proceso</b> <input checked="" type="checkbox"/>
<b>Responsable:</b> Artesanías de Colombia S.A. CDA		<b>Dibujante:</b> Iván Franco	
<b>Aprobado por:</b> Comité CDA y Sub gerencia de Desarrollo		<b>Fecha:</b>	<input type="checkbox"/> Referentes <input checked="" type="checkbox"/> Línea <b>Muestra</b> <input type="checkbox"/> <input checked="" type="checkbox"/>

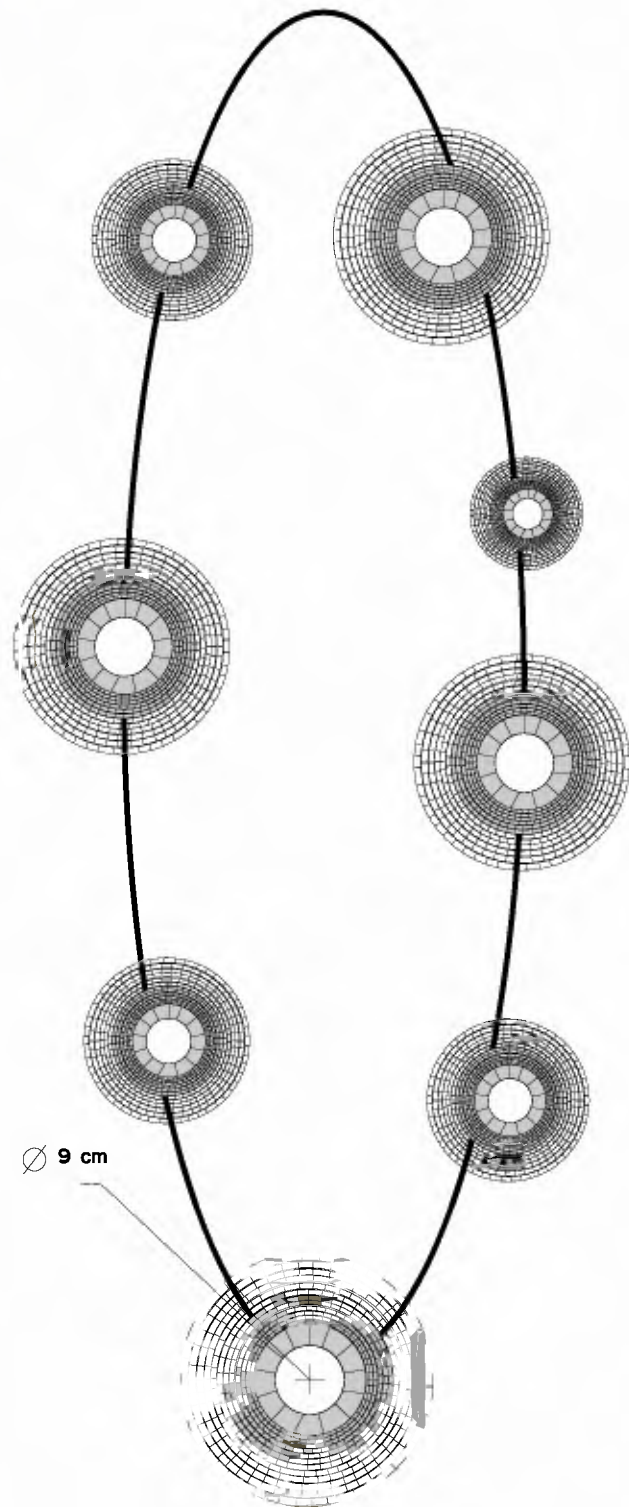

30 cm

∅ 9 cm



∅ 10 cm

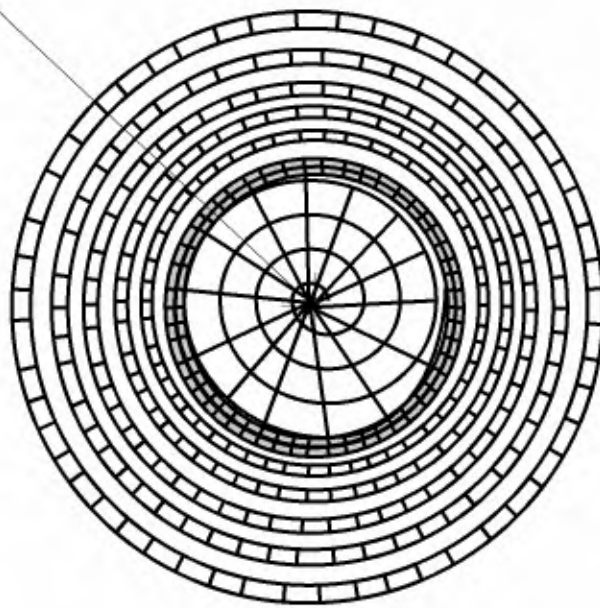





1 cm

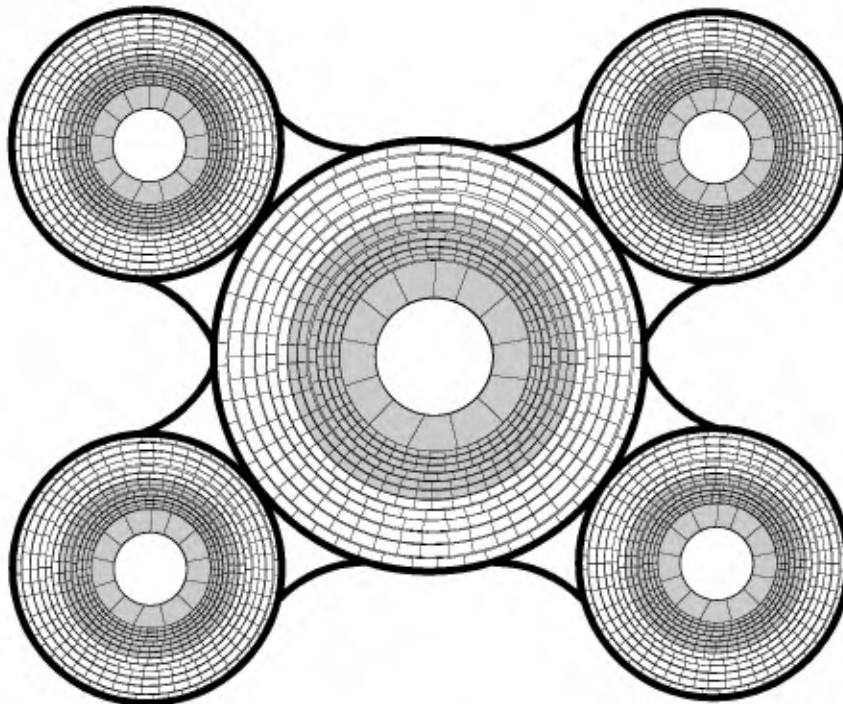

30 cm



30 cm

# Bolso de mano para Playa con aplique en wild pine

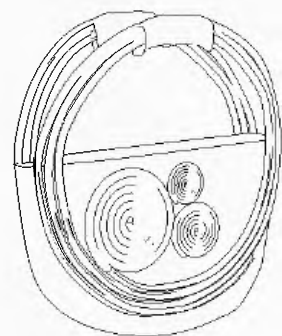
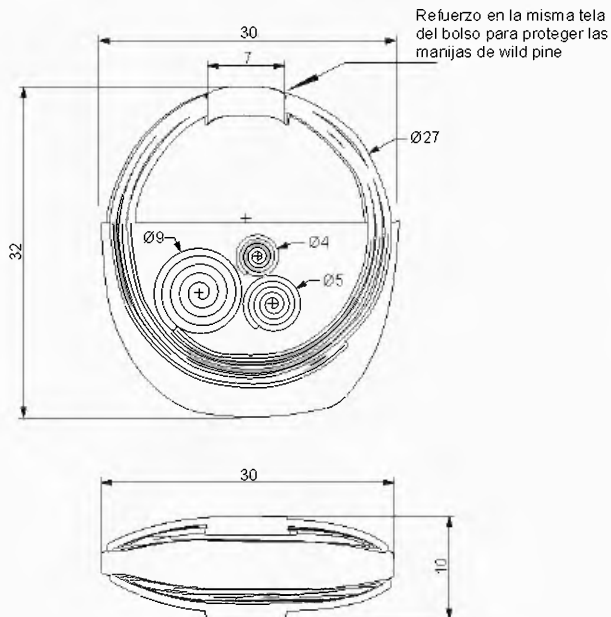
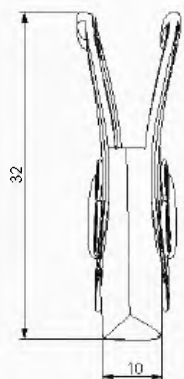

Grosor del tejido: 1cm

**Alternativa 1:**  
 Colores del tejido:  
 Azul  
 Natural ( sin teñido.)  
 Color de la tela:  
 Dril o Lino Azul

**Alternativa 2:**  
 Colores del tejido:  
 Natural ( sin teñido.)  
 Color de la tela:  
 Dril o Lino Rojo

**Alternativa 3:**  
 Colores del tejido:  
 Amarillo  
 Azul claro  
 Azul Oscuro  
 Rojo

Color de la tela:  
 Lona costeaña o dril beige

**Alternativa 1:**



**Alternativa 2:**



**Alternativa 3:**



Patrón para la tela

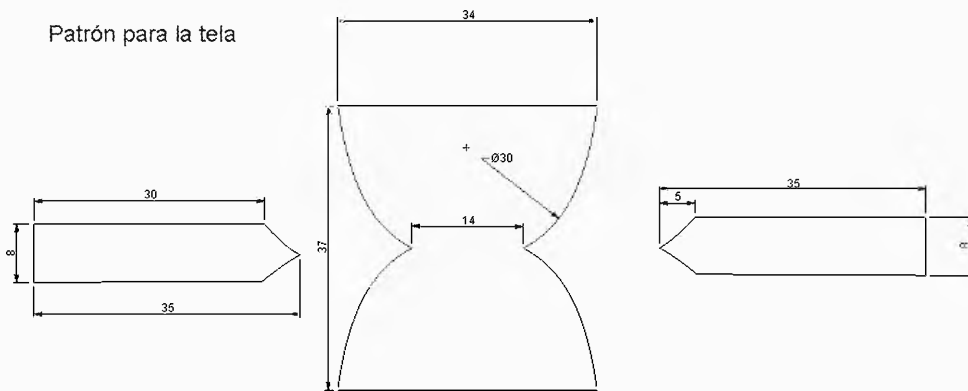

# Bolso para Playa con aplique en wild pine

Vista Lateral

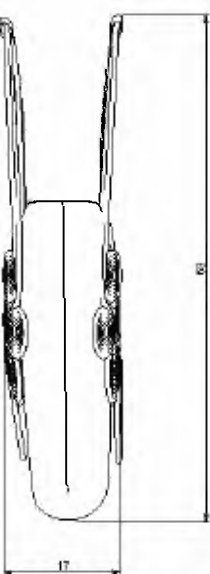

Vista Frontal

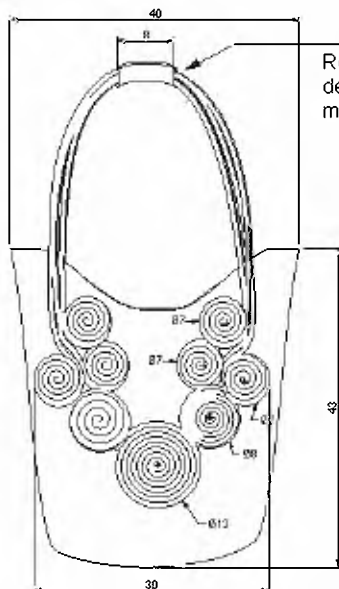

Refuerzo en la misma tela del bolso para proteger las manijas de wild pine

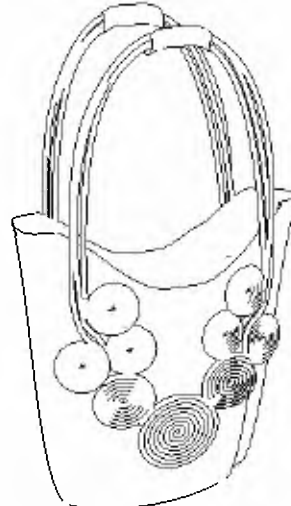

Vista Superior

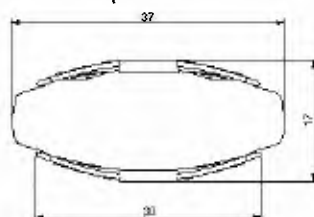

Grosor del tejido: 1cm

**Alternativa 1:**

Colores del tejido:

Azul

Natural ( sin teñido.)

Color de la tela:

Dril o Lino Azul

**Alternativa 2:**

Colores del tejido:

Natural ( sin teñido.)

Color de la tela:

Dril o Lino Rojo

**Alternativa 3:**

Colores del tejido:

Amarillo

Azul claro

Azul Oscuro

Rojo

Color de la tela:  
Lona costera o dril beige

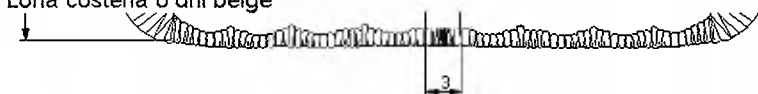

Patrón para la tela

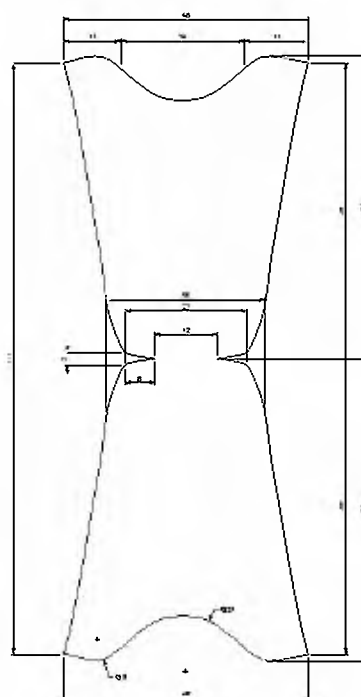

Alternativa 1:



Alternativa 2:



Alternativa 3:



# Centro de Mesa

Vista Superior

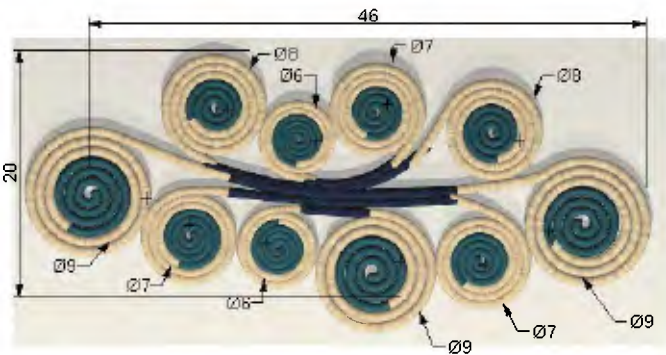

Perspectiva



Grosor del tejido: 1cm

Colores del tejido:

Azul

Verde

Natural ( sin teñido.)

# Individual

Vista Superior

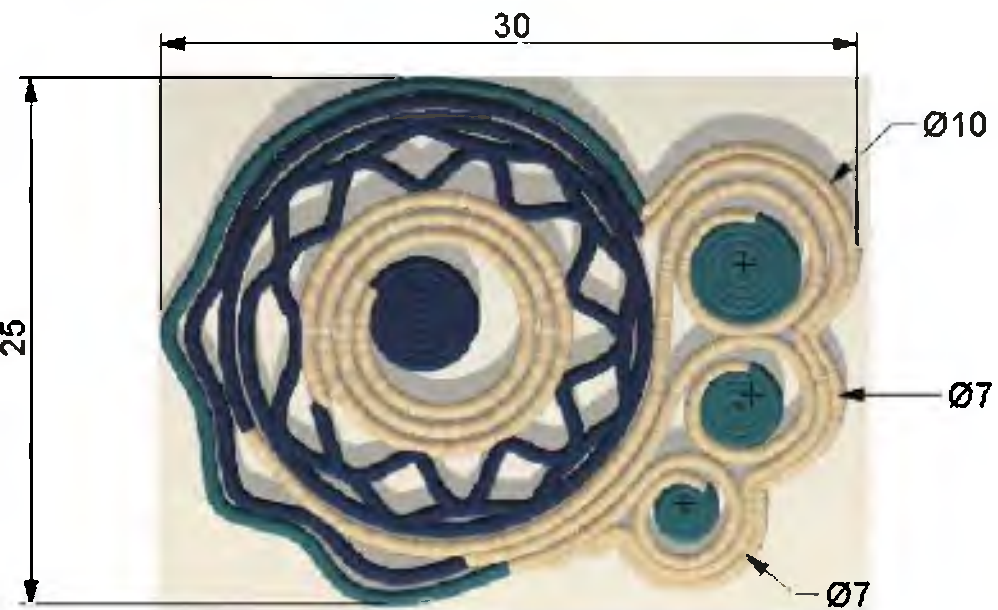

Perspectiva



Grosor del tejido: 1cm

Colores del tejido:

Azul

Verde

Natural ( sin teñido.)

# Porta vaso

Vista Superior

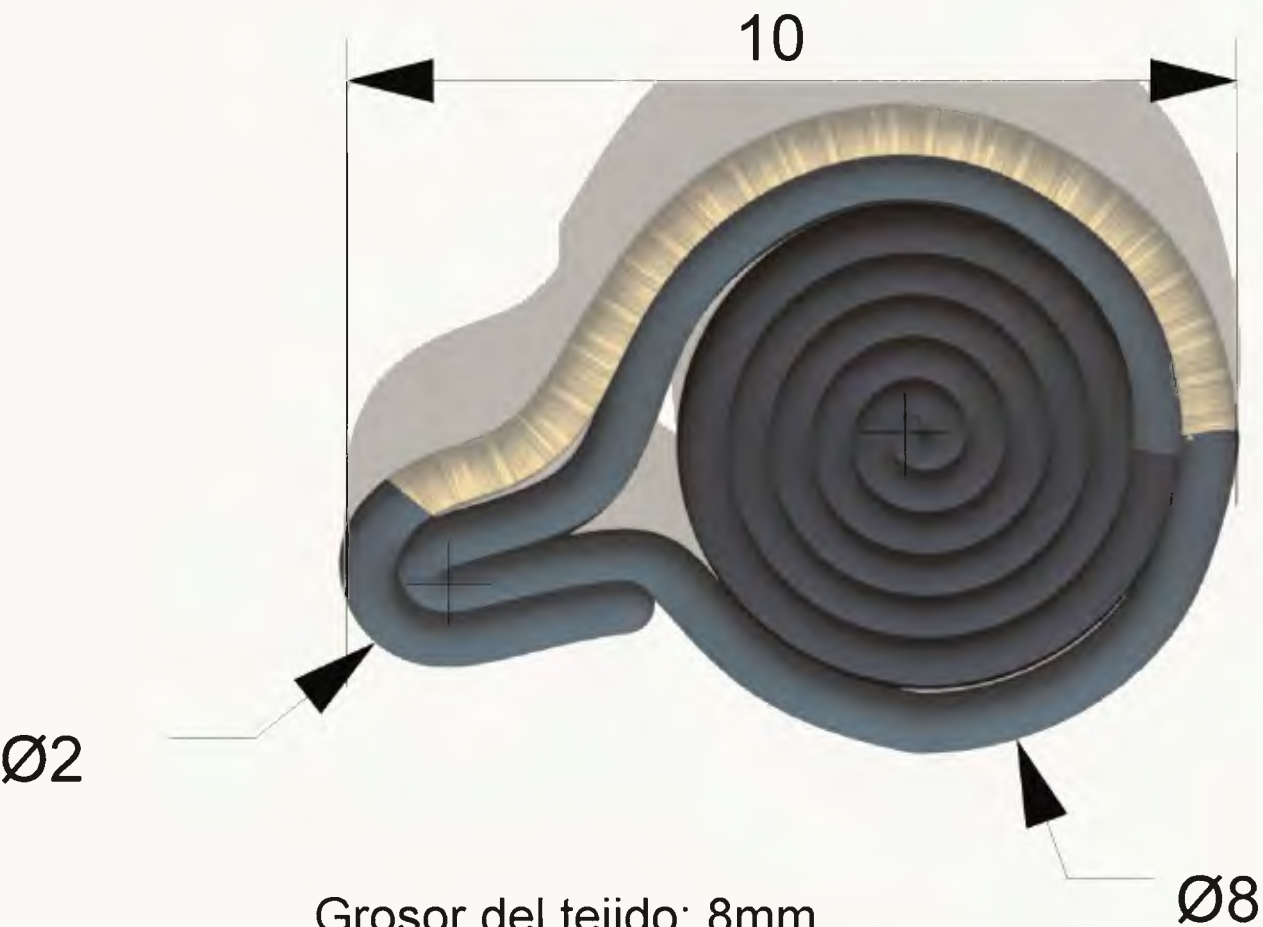

Grosor del tejido: 8mm

Colores del tejido:

Azul

Verde

Natural ( sin teñido.)

Perspectiva

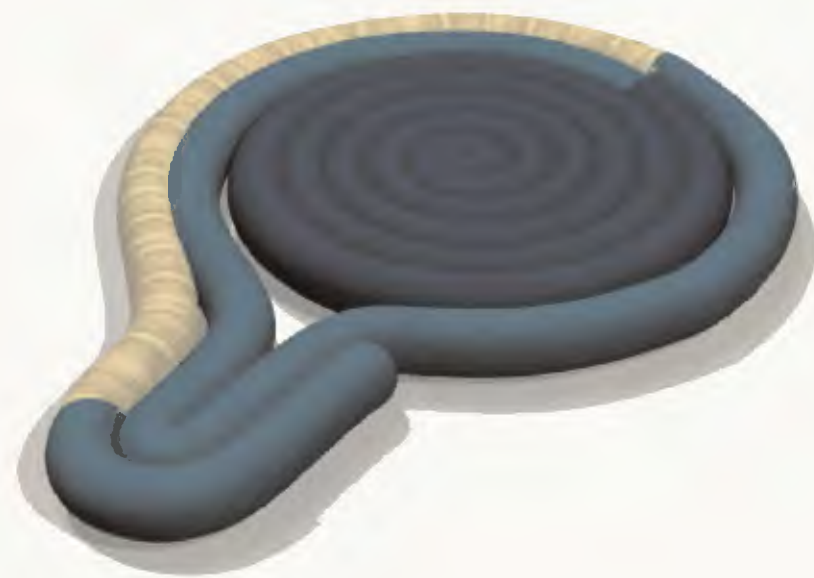

# Frutero

Vista Frontal

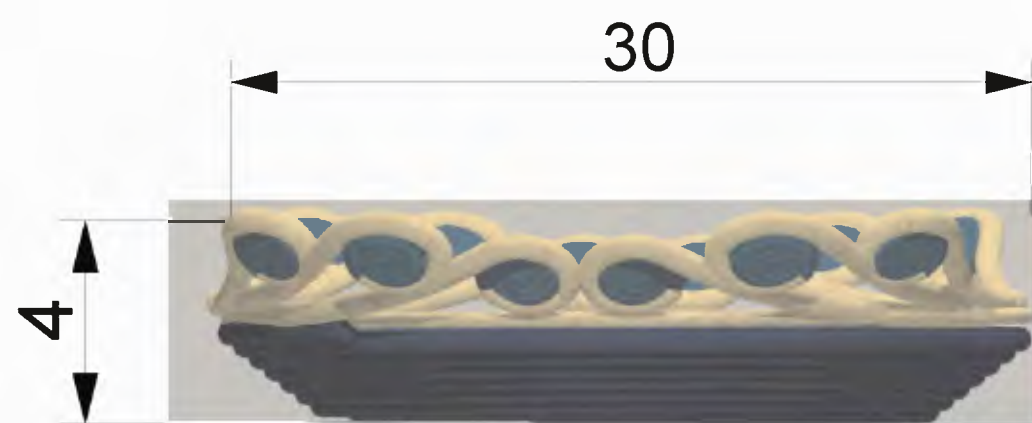

Vista Lateral

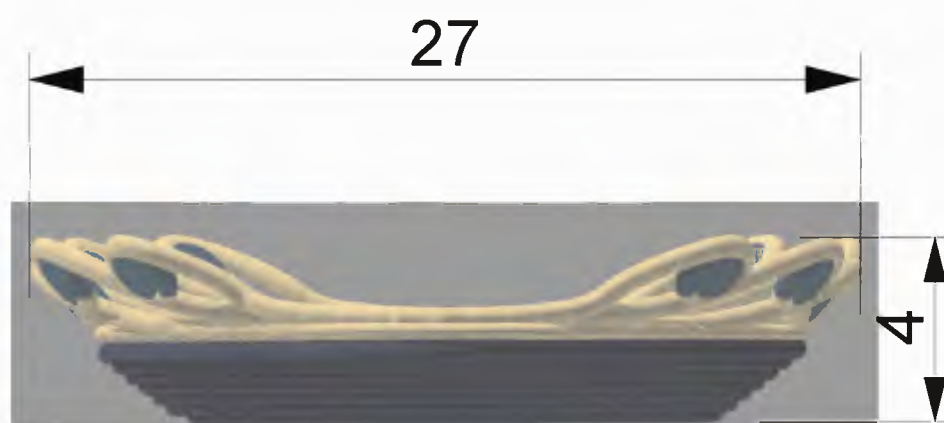

Vista Superior

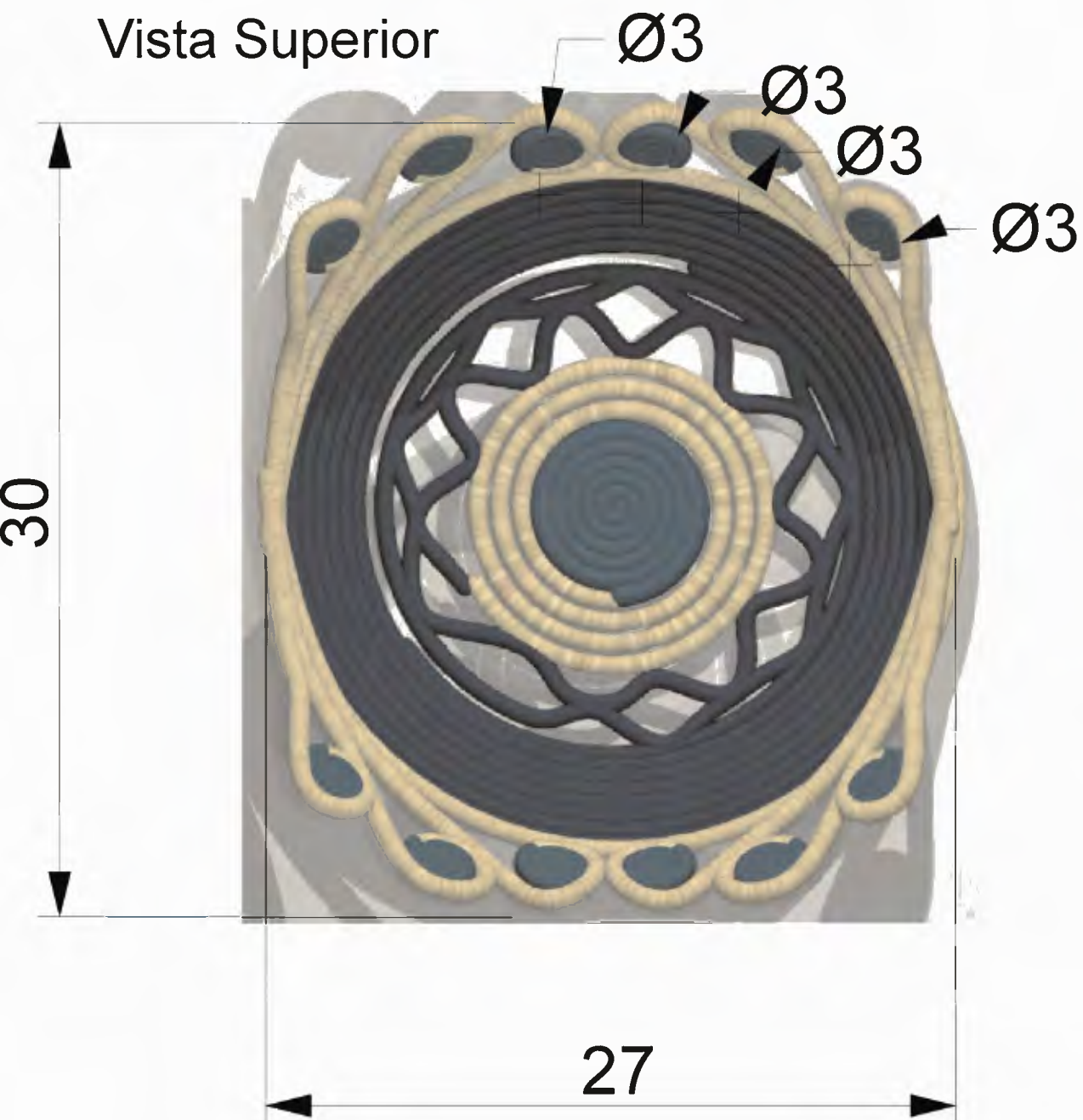

Perspectiva

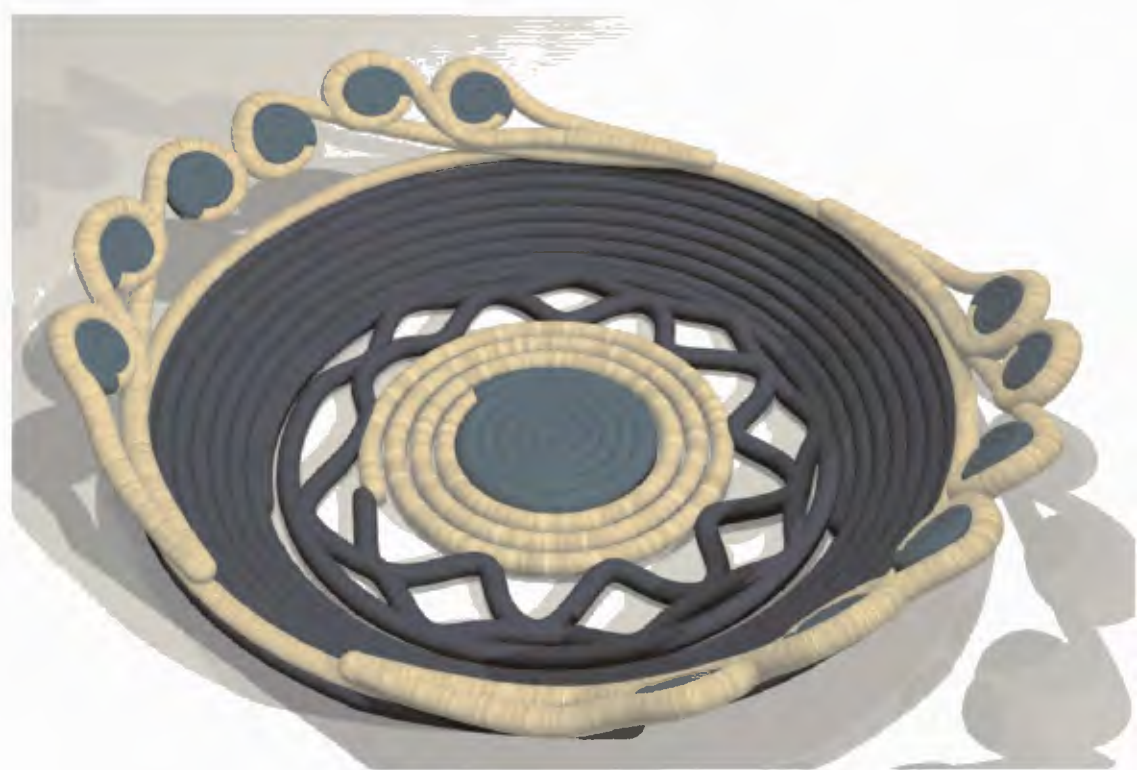

Grosor del tejido: 1cm

Colores del tejido:

Azul

Verde

Natural ( sin teñido.)