



Proyecto Fortalecimiento económico y comercial de las vocaciones productivas artesanales del departamento de Caldas

[Fichas de productos intervenidos en diseño, de talleres del municipio de Supía]

Alejando Agudelo, asesor Juan
Pablo Arias Osorio, asesor

Ejecutor
Fundación Actuar Microempresas

María Gabriela Corradine Mora
Profesional de Gestión - Supervisora y Coordinadora
Artesanías de Colombia S.A.

Manizales, Artesanías de Colombia S.A., 2015



Créditos Institucionales

Artesanías de Colombia S.A

Ana María Frías Martínez – Gerente General

Diana Pombo Holguín - Subgerente de Desarrollo y Fortalecimiento del Sector Artesanal

María Gabriela Corradine Mora - Profesional de Gestión - Supervisora y Coordinadora

Gobernación de Caldas

Julián Gutiérrez Botero - Gobernador de Caldas

Patricia del Pilar Ruíz Vera - Secretaria de Desarrollo Económico

Jorge Andrés Gómez Escudero - Secretario de Gobierno

Martín Augusto Durán Céspedes - Secretario Integración y Desarrollo Social

José Bernardo González Betancurth - Secretario Cultura

Elisabeth Pinilla – Supervisora Secretaria de Gobierno

María Clemencia Montoya - Supervisora Secretaria de Cultura

John Emil Muñoz - Supervisor Secretaria de Desarrollo Económico

Dora Constanza Cardona - Supervisora Secretaría de Integración y Desarrollo Social

Alcaldía de Manizales

Jorge Eduardo Rojas Giraldo - Alcalde

Claudia Marcela Chica Valencia - Secretaria de Desarrollo Económico

María Carmenza Bermúdez- Supervisora Secretaria de Desarrollo Económico

Actuar Microempresas

Pedro Felipe Sogamoso Cardona - Director Ejecutivo

Carlos Alberto Vergara Salazar - Director Financiero y Administrativo

Laura Victoria Loaiza Londoño - Auxiliar Asistente administrativo y financiero

Ficha Técnica

Laboratorio

laboratorio de innovación y diseño

Unidad Caldas

Línea

HomeDecor

Producto

Lampara mesa de noche

Pieza

Materias Primas

Caña Brava

Calceta de plátano

Paleta de Color



Costo

Fecha

Boceto 1 de 1



Las montañas del corregimiento de Bonafont del municipio de Riosucio con sus diferentes alturas, y superficies que a la distancia parecen achatadas, son el punto de inspiración de esta propuesta de cestería escultórica en el que la combinación de caña brava y calceta de plátano generan unos patrones similares a ls montañas.





FORMATO
 Ficha de Producto y Planos
 Técnicos Carta

CODIGO: FORCVS14A **V. 03**
FECHA: 18 06 2014

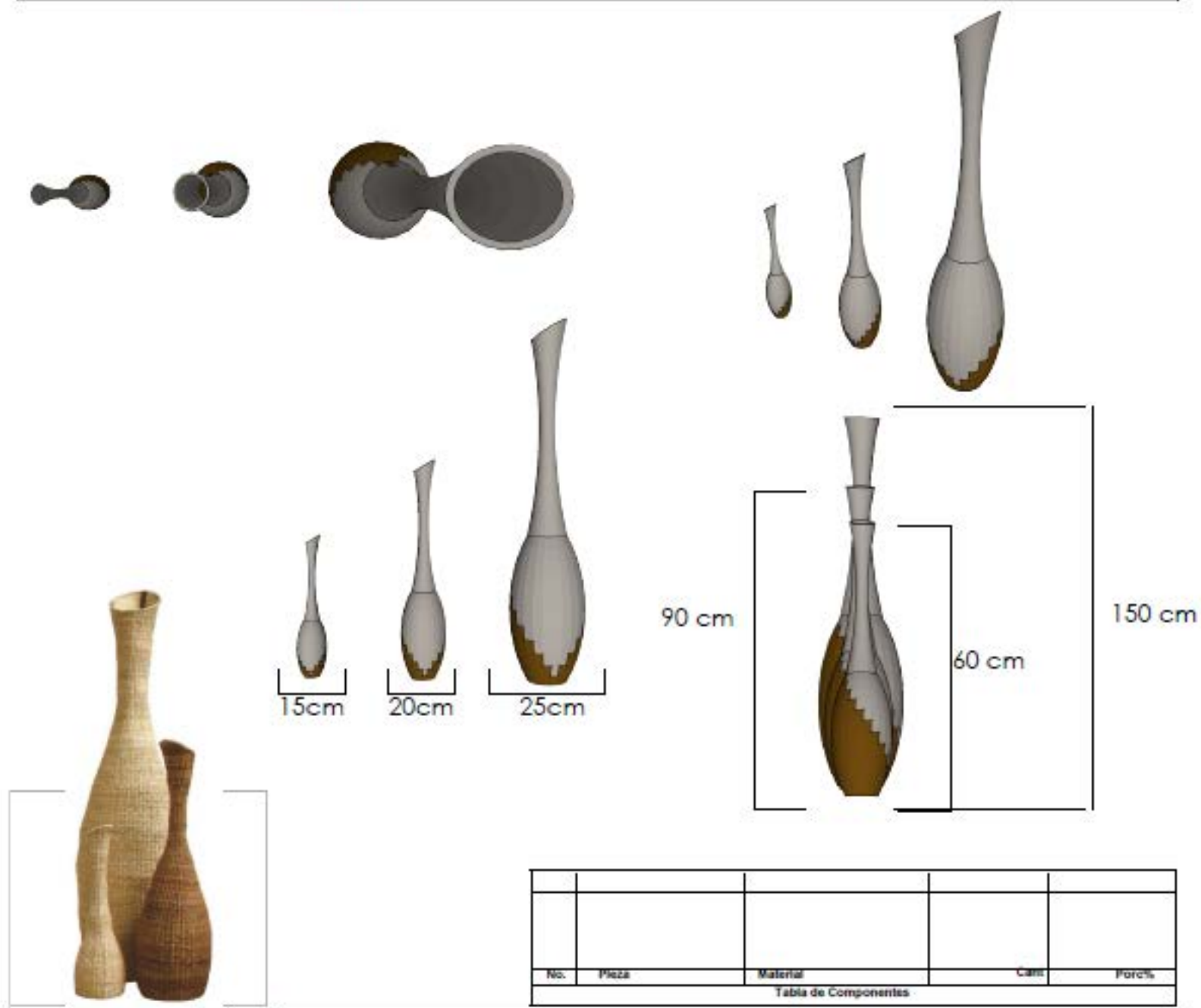

No.	Pieza	Material	Cant.	Por%
Tabla de Componentes				

Nombre de la pieza: Cestería escultórica		Referencia: Cadenas montañosas de Caldas Esc.		
Oficio: Cestería		Técnica: Tejido		
Materia Prima: Caña Brava, calcoéta de plátano				
Especificaciones Técnicas: Marco fabricado en hierro tratado con anticorrosivo.				
Color: Natural	Capacidad de Producción / mes: 3		Dimensiones Generales	
Peso (gr.): 1000g, 2000g, 3500g	Precio Unitario	Precio por Mayor	Largo:	Ancho:
Artesano: María Edilma Ramírez	Teléfono: 3128798361		Alto:	Diametro:
Grupo o Taller: Asogruca	Departamento: Caldas	Municipio: Supía		
Certificado Hecho a mano: <input type="checkbox"/> Sí <input checked="" type="checkbox"/> No	Centro Poblado: Vereda San Marcos	<input checked="" type="checkbox"/> Resguardo Casero	<input checked="" type="checkbox"/> Localidad Vereda	<input checked="" type="checkbox"/> N/A Corralimiento
Observaciones: precio propuesto por comercial de Artesanías de Colombia				Terminado <input type="checkbox"/> En Proceso <input checked="" type="checkbox"/>
Responsable: Alejandro Agudelo		Dibujante: Juan Pablo Arias Osorio		
Aprobado por: Alejandro Agudelo		Fecha: Diciembre 2015	<input type="checkbox"/> Referentes <input type="checkbox"/> Línea	



FORMATO
 Ficha de Producto y Planos
 Técnicos Carta

CODIGO: FORCVS14A

V. 03

FECHA: 18 06 2014

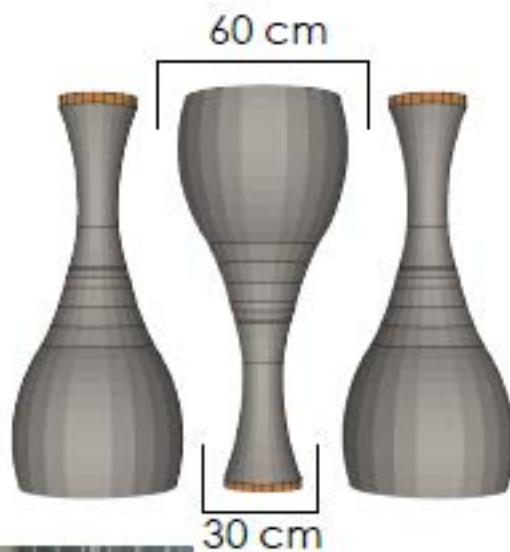

No.	Pieza	Material	Cant.	Porc%
Tabla de Componentes				

Nombre de la pieza: Waiart Típico de Cestería		Referencia: Cadenas montañosas de Caldas		Esc.:	
Oficio: Cestería		Técnica: Tejido		Materia Prima: Caña Brava	
Especificaciones Técnicas: Marco fabricado en hierro tratado con anticorrosivo.					
Color: Natural		Capacidad de Producción / mes: 3		Dimensiones Generales	
Peso (gr.): 1800g por pieza		Precio Unitario		Precio por Mayor	
Artesano: María Edilma Ramirez		Teléfono: 3128798361		Largo: Ancho: Alto: Diámetro:	
Grupo o Taller: Asogruca		Departamento: Caldas		Municipio: Supía	
Certificado Hecho a mano: <input type="checkbox"/> Sí <input checked="" type="checkbox"/> No		Centro Poblado: Vereda San Marcos		<input checked="" type="checkbox"/> Resguardo Casero <input checked="" type="checkbox"/> Localidad Vereda <input checked="" type="checkbox"/> hJA Corredimiento	
Observaciones: precio propuesto por comercial de Artesanías de Colombia					
Responsable: Alejandro Agudelo			Dibujante: Juan Pablo Arias Osorio		
Aprobado por: Alejandro Agudelo			Fecha: Diciembre 2015		
				<input type="checkbox"/> Referentes <input type="checkbox"/> Línea <input type="checkbox"/> Muestra	
				Terminado <input type="checkbox"/> En Proceso <input checked="" type="checkbox"/>	



FORMATO
 Ficha de Producto y Planos
 Técnicos Carta

CODIGO: FORCVS14A **V. 03**
FECHA: 18 08 2014

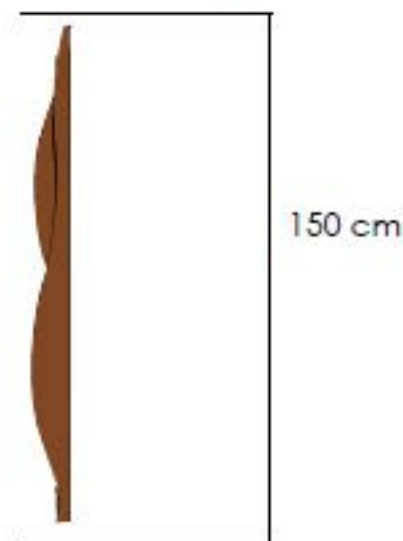
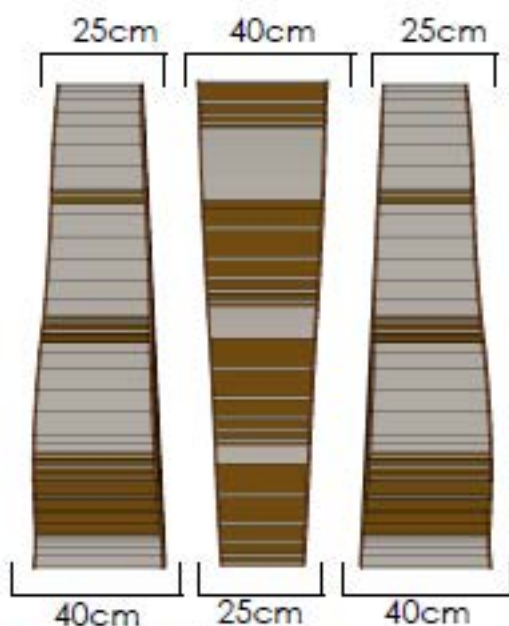
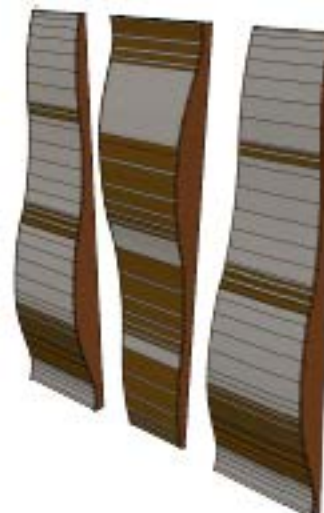

No.	Pieza	Material	Cant.	Por%
Tabla de Componentes				

Nombre de la pieza: Waiart		Referencia: Cadenas montañosas de Caldas Esc.		
Oficio: Cestería		Técnica: Tejido		
Materia Prima: Caña Brava, calcéta de plátano				
Especificaciones Técnicas: Marco fabricado en hierro tratado con anticorrosivo. Posee tapas fabricadas en Nogal				
Color: Natural	Capacidad de Producción / mes: 3		Dimensiones Generales	
Peso (gr.): 3000g por pieza	Precio Unitario	Precio por Mayor	Largo:	Ancho:
Artesano: María Edilma Ramirez		Teléfono: 3128798361		Alto:
Grupo o Taller: Asogruca		Departamento: Caldas		Diametro:
Municipio: Supía		Centro Poblado: Vereda San Marcos		
Certificado Hecho a mano: <input type="checkbox"/> Sí <input checked="" type="checkbox"/> No		Resguardo Casero <input type="checkbox"/> Localidad Vereda <input type="checkbox"/> N/A Corralamiento <input type="checkbox"/>		
Observaciones: precio propuesto por comercial de Artesanías de Colombia				
Responsable: Alejandro Agudelo		Dibujante: Juan Pablo Arias Osorio		
Aprobado por: Alejandro Agudelo		Fecha: Diciembre 2015		

Terminado En Proceso

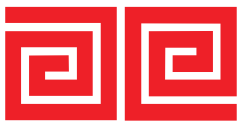

artesañas
de colombia

Ficha Técnica

Laboratorio

laboratorio de innovación y diseño

Unidad Caldas

Línea

HomeDecor

Producto

Contenedores

Pieza

Materias Primas

CañaBrava

Calcetadeplátano

Madera

Paleta de Color

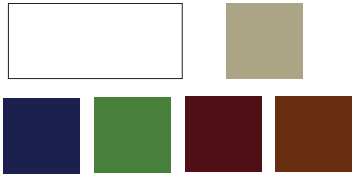

Costo

Fecha

Boceto 1 de 1



Las montañas del corregimiento de Bonafont del municipio de Riosucio parecen entrelazarse armoniosamente simulando una torsión. Estas montañas son el punto de partida para el diseño de estos contenedores que abstraen la composición con la que las montañas adornan el paisaje de Riosucio.

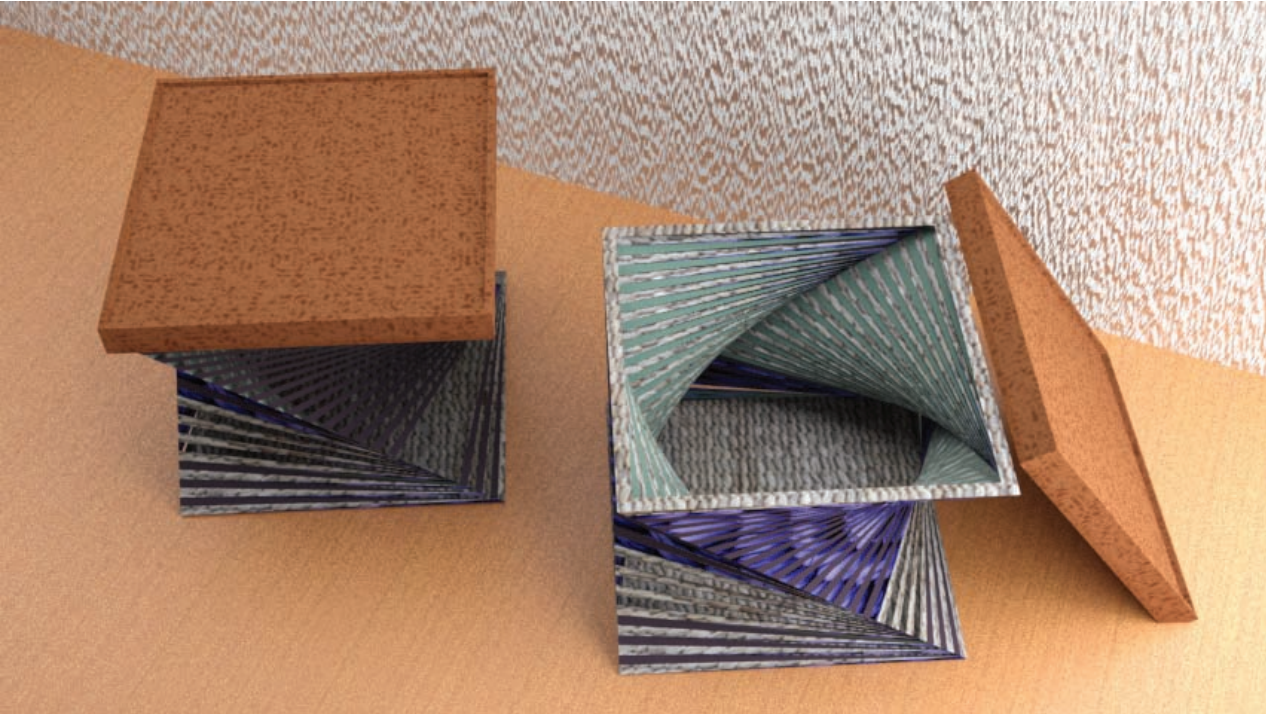
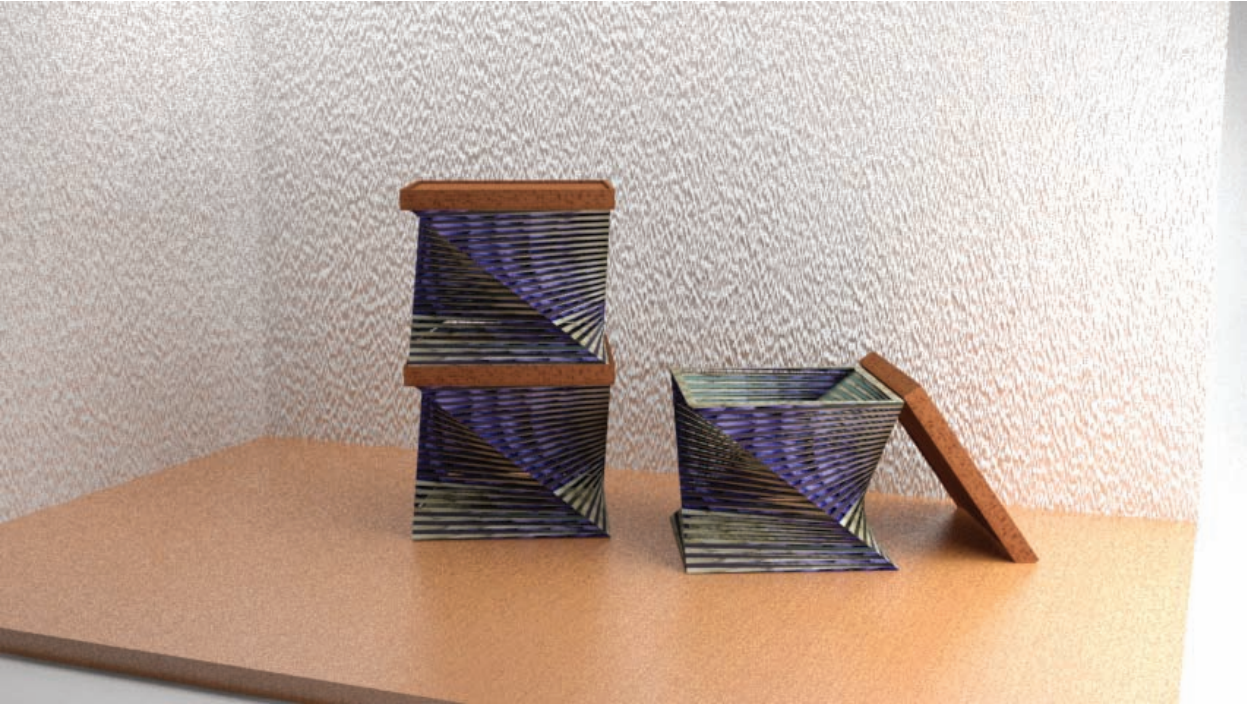



FORMATO
 Ficha de Producto y Planos
 Técnicos Carta

CODIGO: FORCVS14A **V. 03**
FECHA: 16 06 2014

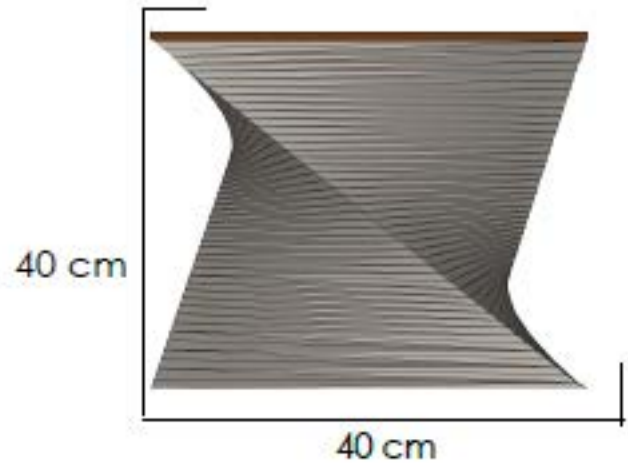
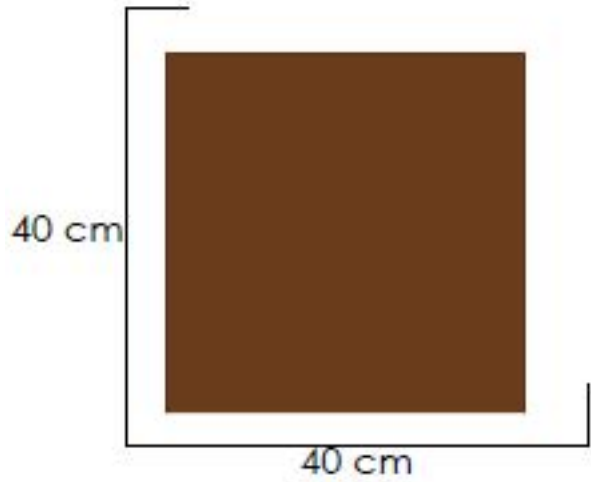

No.	Pieza	Material	Cant.	Porc%
Tabla de Componentes				

Nombre de la pieza: Contenedor entorchado		Referencia: Cadenas montañosas de Caldas		Esc.	
Oficio: Cestería		Técnica: Tejido		Materia Prima: Caña Brava/ Caloeta de plátano	
Especificaciones Técnicas: Marco fabricado en hierro tratado con anticorrosivo. Posee tapa fabricada en Nogal					
Color: Natural		Capacidad de Producción / mes: 3		Dimensiones Generales	
Peso (gr.): 2060g	Precio Unitario	Precio por Mayor		Largo: 40cm	Ancho: 40cm
Artisano: María Edilma Ramirez		Teléfono: 3128798361		Alto: 40cm	Díametro:
Grupo o Taller: Asogruca		Departamento: Caldas		Municipio: Supía	
Certificado hecho a mano: <input type="checkbox"/> Sí <input checked="" type="checkbox"/> No		Centro Poblado: Vereda San Marcos		<input type="checkbox"/> Resguardo Casero	<input type="checkbox"/> Localidad Vereda
Observaciones:		precio propuesto por comercial de Artesanías de Colombia		<input type="checkbox"/> N/A Comunitario	
Responsable: Alejandro Agudelo			Dibujante: Juan Pablo Arias Osorio		
Aprobado por: Alejandro Agudelo			Fecha: Diciembre 2015		<input type="checkbox"/> Teléfonos <input type="checkbox"/> Línea
				Muestra <input type="checkbox"/> <input type="checkbox"/>	