



**ARTESANIAS DE COLOMBIA S.A.**  
**CENTRO DE DISEÑO**

**PROYECTO INCONTRO**  
**VIDRIO SOPLADO**  
REGION: SANTA FE DE  
BOGOTA

**FICHAS DE PROPUESTA DE DISEÑO**

---

**DISEÑADORES: JULIO VINACCIA - VALERIO VINACCIA**  
**ELABORADO POR: MARIA CLARA LOPEZ VARGAS**  
**DISEÑADORA INDUSTRIAL**

**SANTAFE DE BOGOTA, ENERO DE 1.994**



# Ficha de Propuesta de Diseño

Retal de vitral  
incrustado por grupos  
de colores (amarillo, azul,  
verde, rojo).

Vidrio Azul reciclado

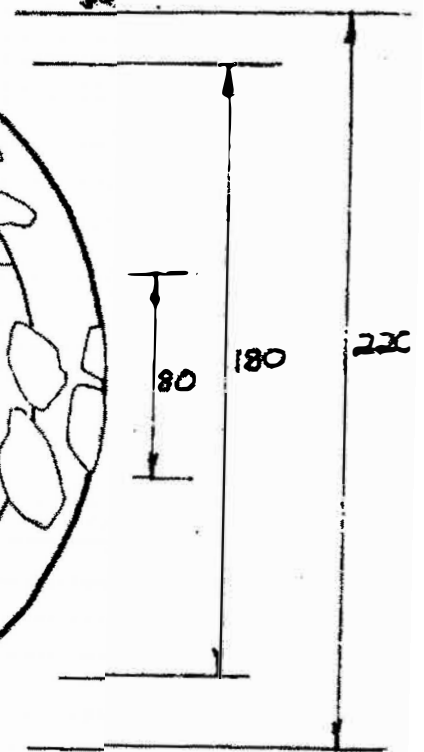
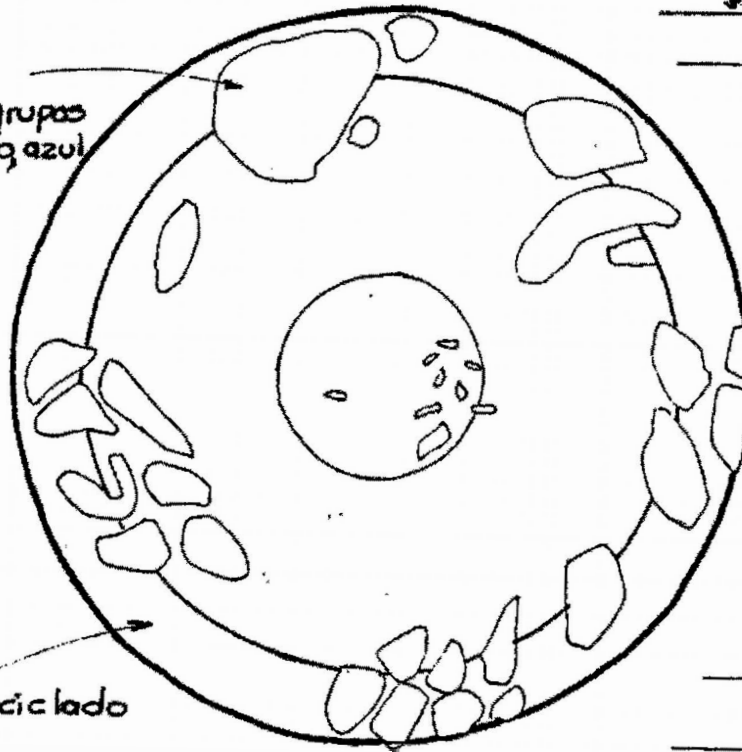

Diseñador *Julio Vinaccia*

Tipo de Asesoría

Línea

31

Pieza *Plato*

Función *para sopa*

Clasific.

Oficio *Vidrio Soplado*

Técnica *Vidrio Soplado*

Mat. Primo

*VIDRIO RECICLADO  
RETAL VITRAL*



Ministerio de Desarrollo Económico

artesanas de colombia s.a.

CENTRO DE DISEÑO APLICADO

Región Stafé de Bogotá  
Oficio Vidrio Soplado  
N° 2/12

# Ficha de Propuesta de Diseño

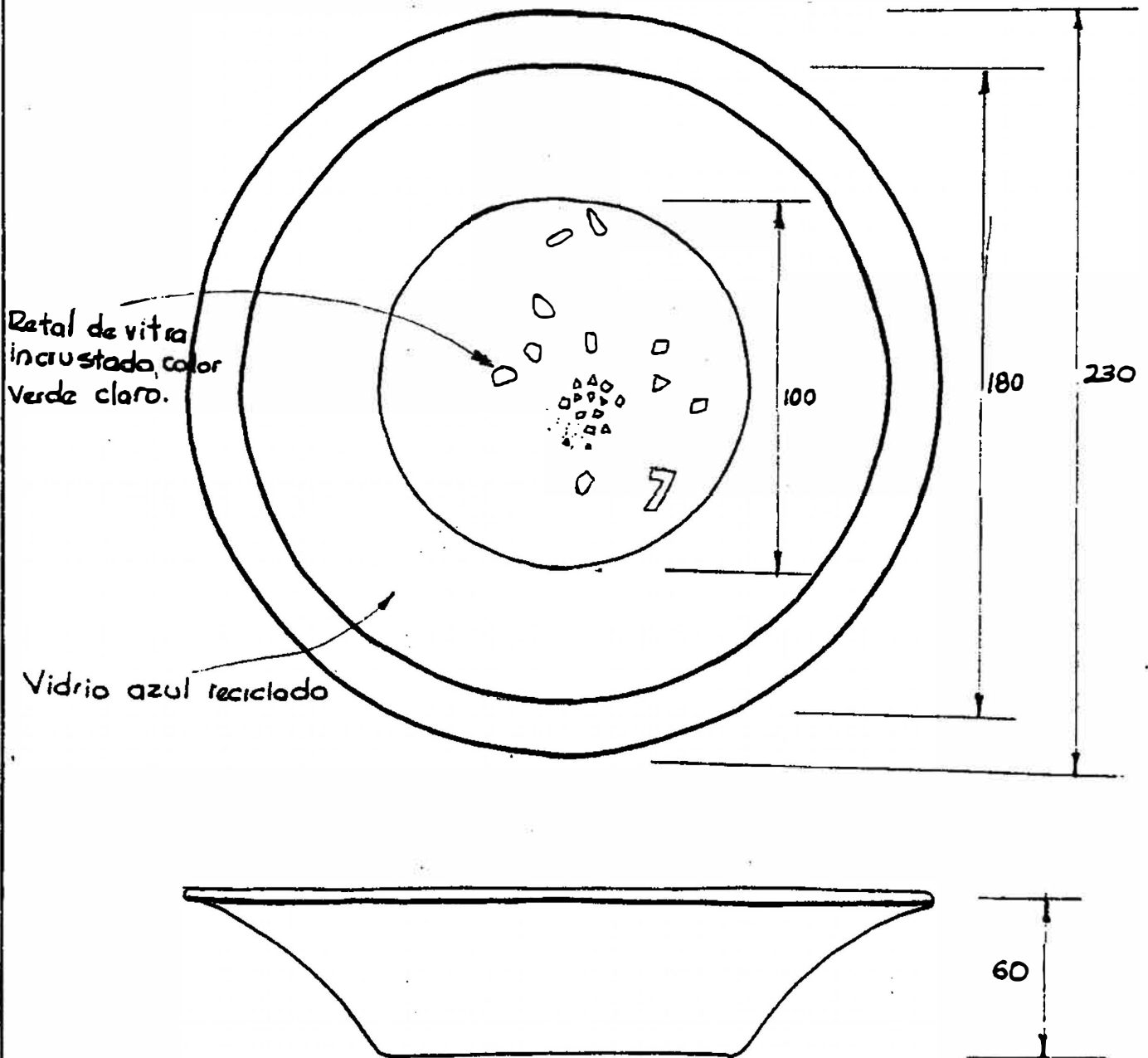

Diseñador Julio Vinaccia

Tipo de Asesoría

Línea

32

Pieza Plato

Función Para sopa

Clasific.

Oficio Vidrio Soplado

Técnica Vidrio Soplado

Mat. Prima

VIDRIO RECICLADO  
RETAL VIDRIO DE VITRE



# Ficha de Propuesta de Diseño

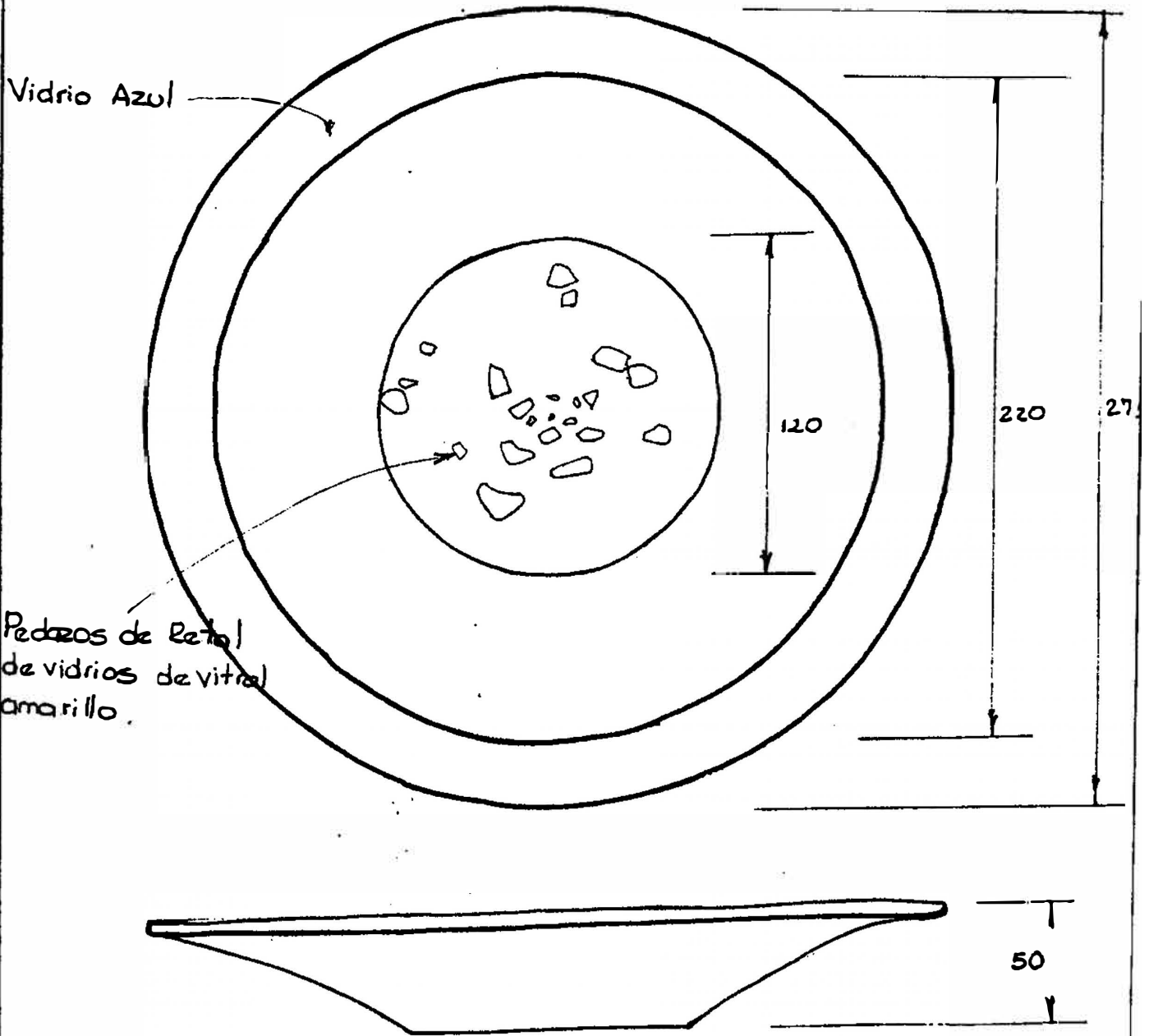

Diseñador <u>Julio Vinaccia</u>		Tipo de Asesoría	
Línea		33	
Pieza <u>Plato</u>	Función <u>para seco</u>	Clasificación	
Oficio <u>Vidrio Soplado</u>	Técnica <u>Vidrio Soplado</u>	Mat. Prima <u>VIDRIO RECICLADO RETAL DE VITRAL</u>	



# Ficha de Propuesta de Diseño

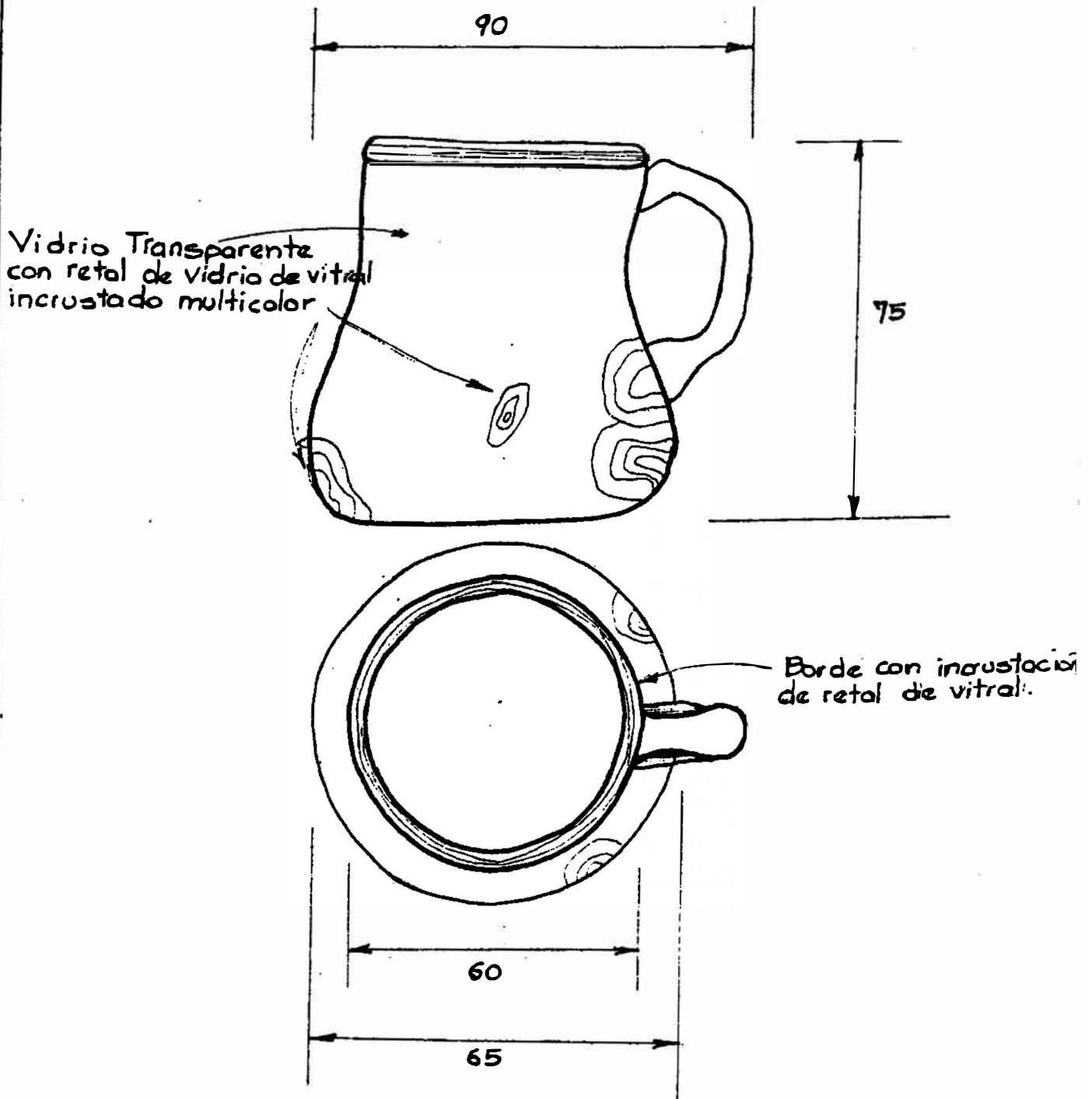

Diseñador Julio Vinaccia		Tipo de Asesoría	
Línea		31	
Pieza <b>Pocillo</b>	Función	Clasific.	
Oficio <b>Vidrio Soplado</b>	Técnica <b>Vidrio Soplado</b>	Mat. Prima <b>VIDRIO RECICLADO RETAL DE VITRAL</b>	



# Ficha de Propuesta de Diseño

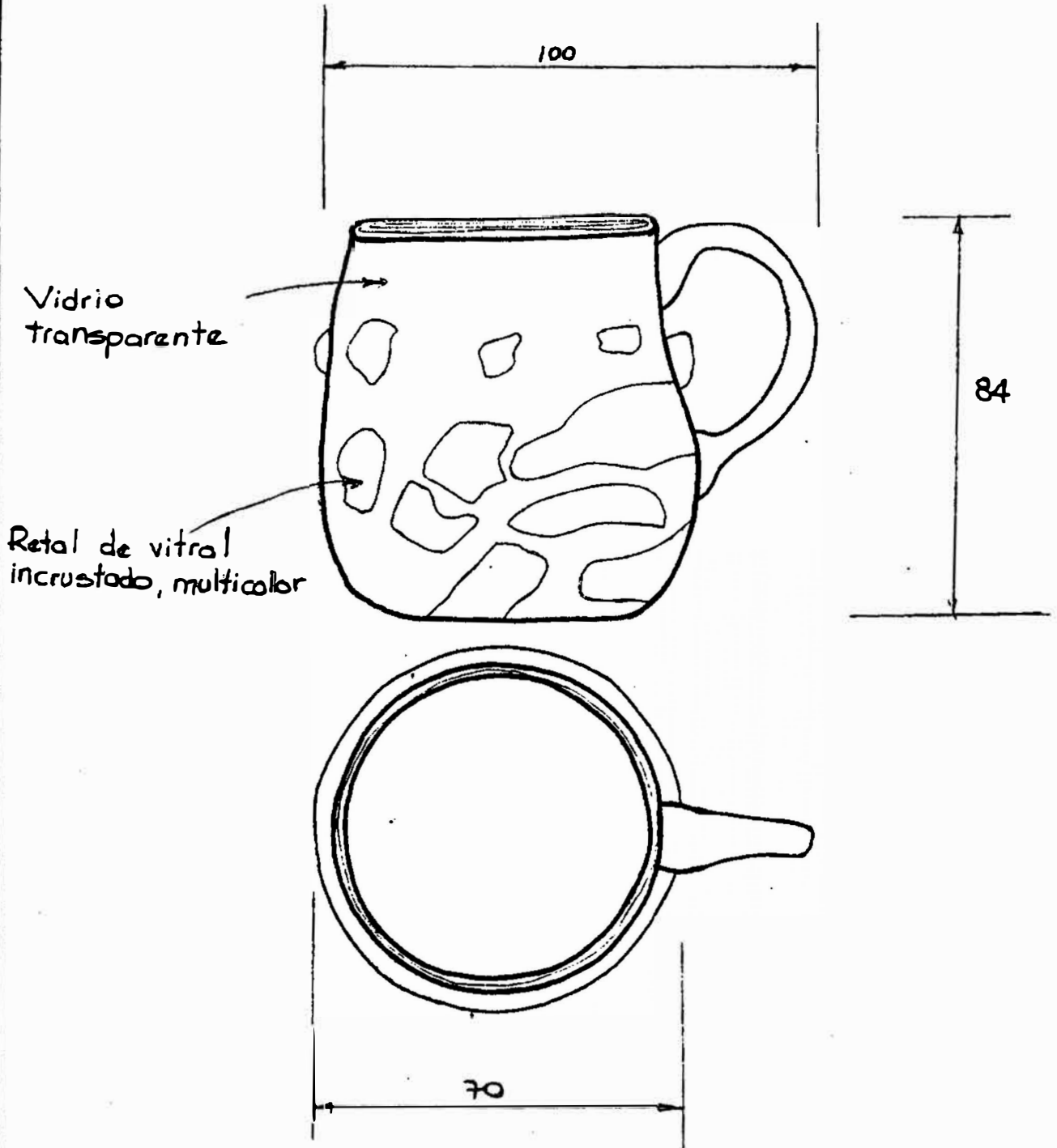

Diseñador Julio Vinacia		Tipo de Asesoría	
Linea		35	
Pieza Pocillo	Función	Clasificación	
Oficio Vidrio Soplado	Técnica Vidrio Soplado	Mat. Prima VIDRIO RECICLADO RETAL DE VITRAL	



# Ficha de Propuesta de Diseño

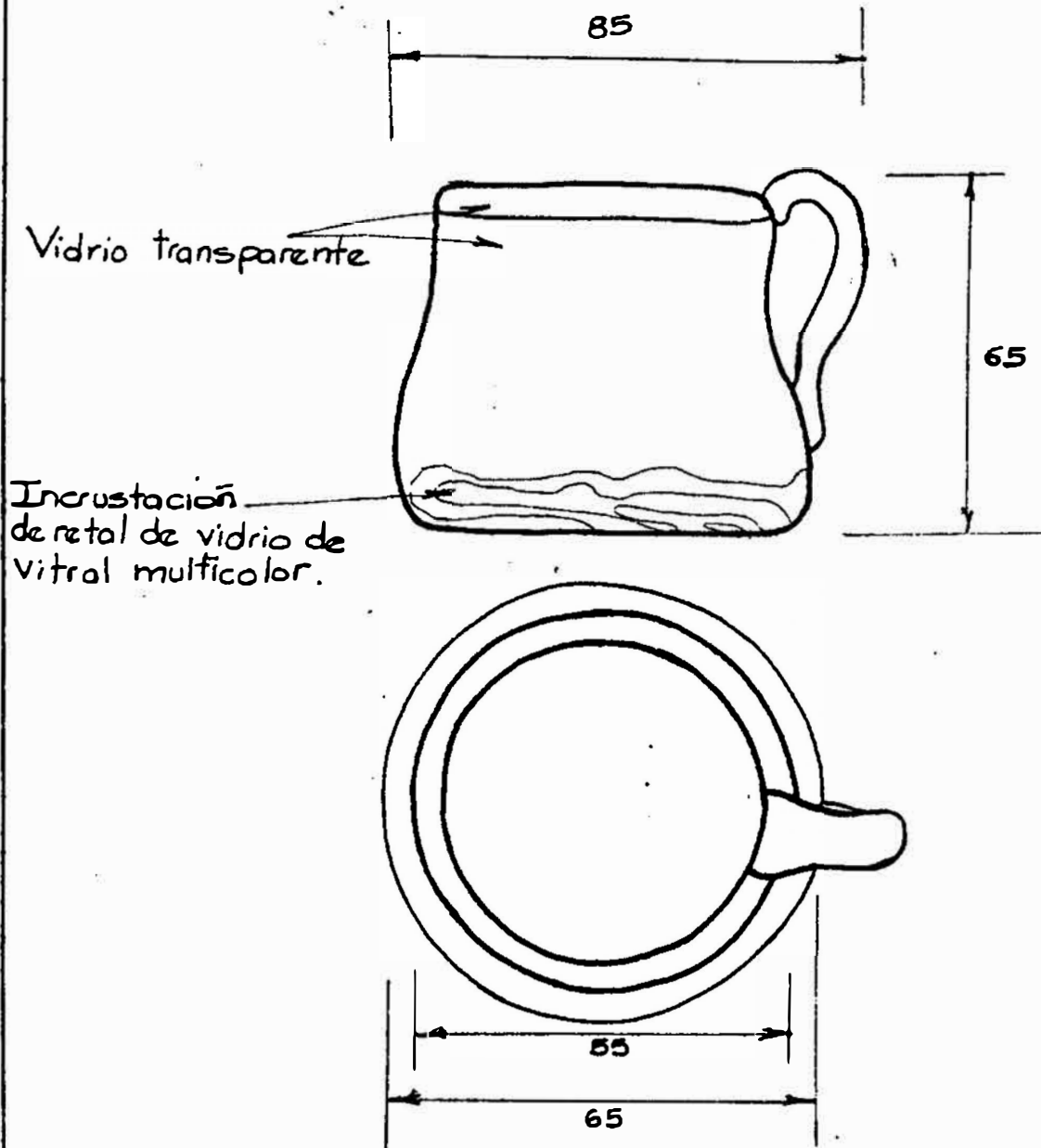

Diseñador <u>Julio Vinacia</u>		Tipo de Asesoría	
Línea		30	
Pieza <u>Pocillo</u>	Función	Clasific.	
Oficio <u>Vidrio Soplado</u>	Técnica <u>Vidrio Soplado</u>	Mat. Prima <u>VIDRIO REICLADO</u> <u>RETAL DE VIDRIO DE</u> <u>VITRAL.</u>	



# Ficha de Propuesta de Diseño

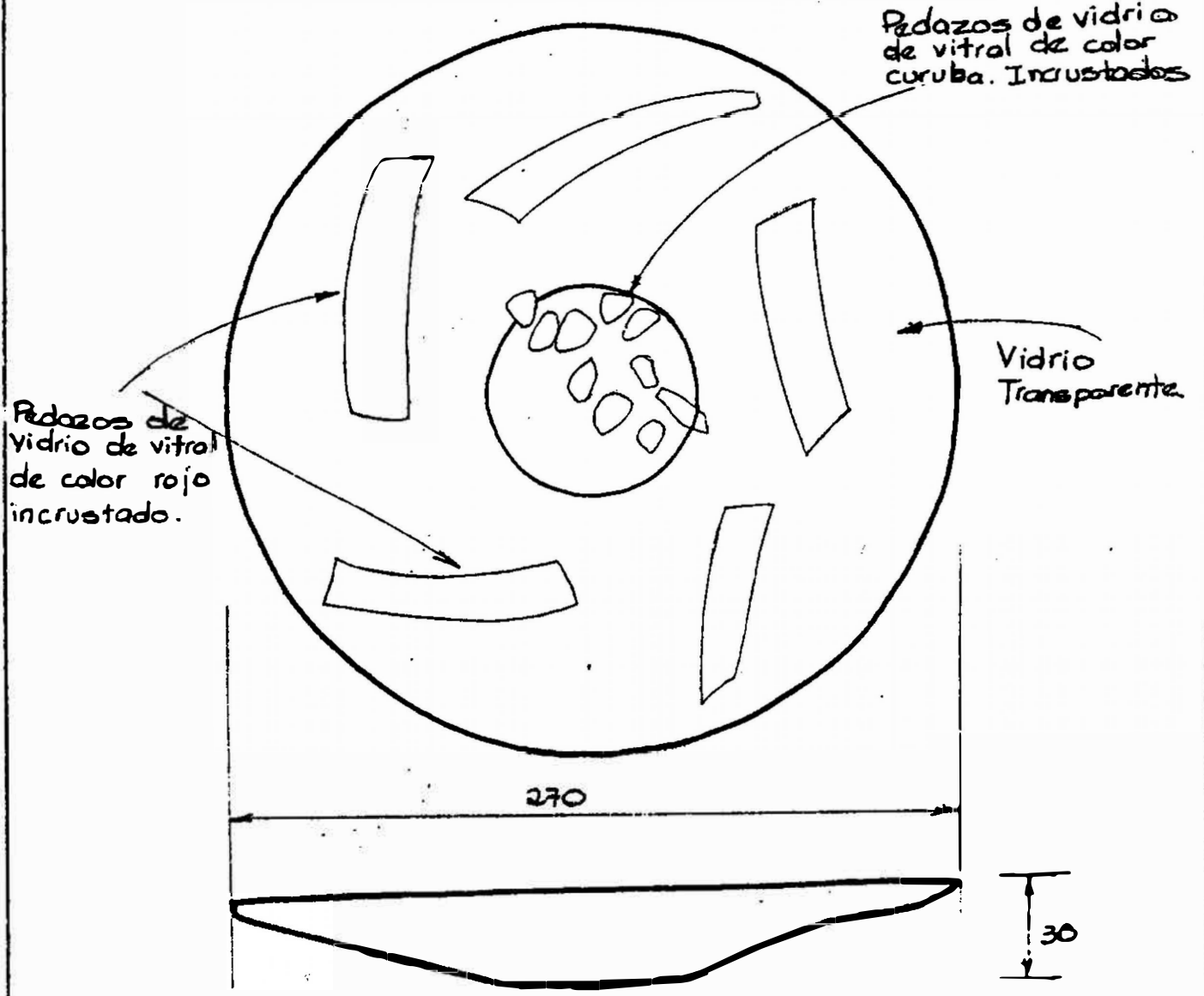

Diseñador Julio Vinaccia		Tipo de Asesoría	
Linea		37	
Pieza Plato	Función Plato para seco	Clasific.	
Oficio Vidrio Soplado	Técnica Vidrio Soplado	Mat. Prima	VIDRIO REICLADO RETA DE VIDRIO DE VITRAL.





Ministerio de Desarrollo Económico

artesanas de colombia s.a.

CENTRO DE DISEÑO APLICADO

Región: Stafé de Bogotá

Oficio: Vidrio Soplado

Nº: 8/12

# Ficha de Propuesta de Diseño

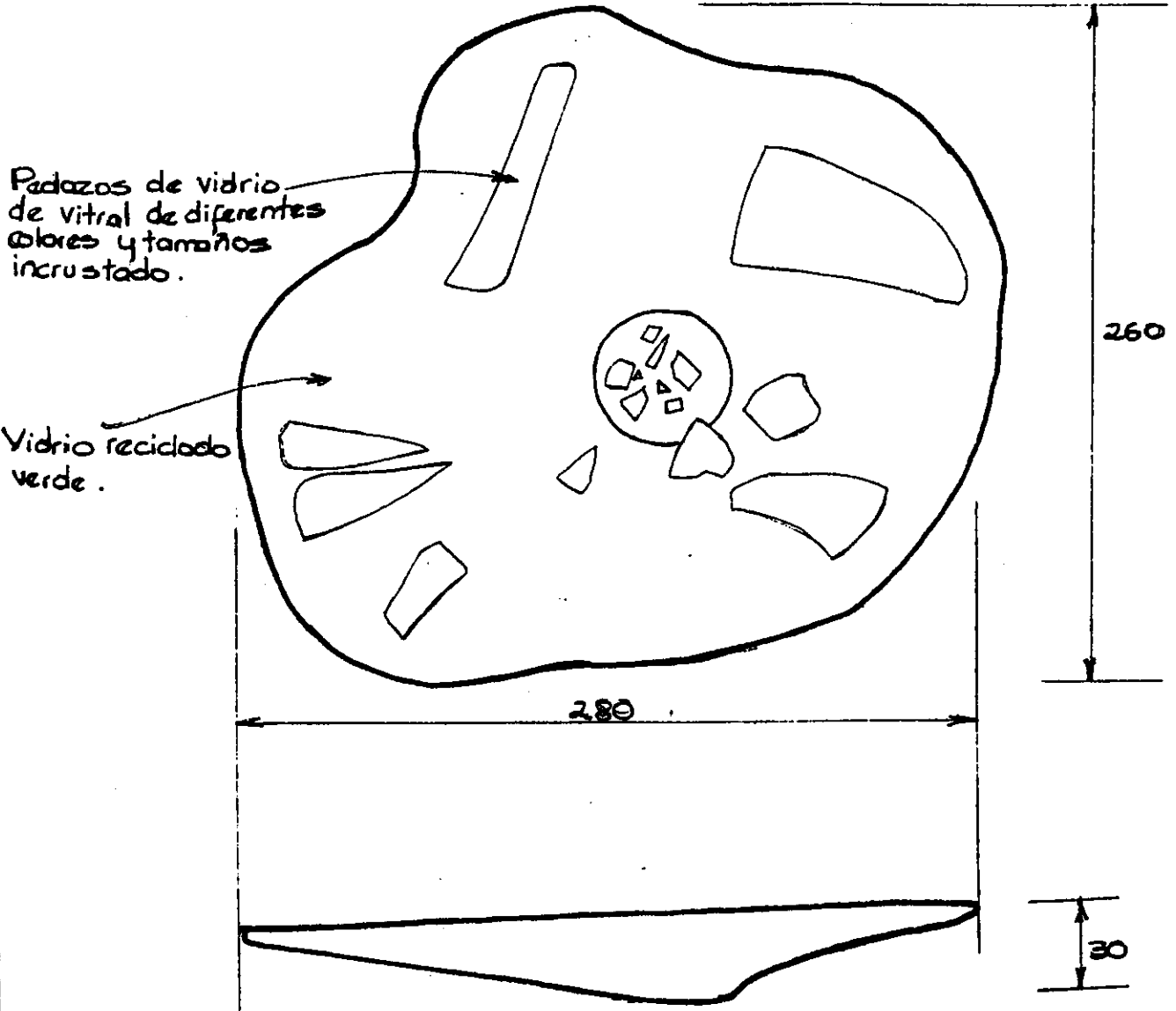

Diseñador <u>Julio Vinaccia</u>		Tipo de Asesoría	
Línea		33	
Pieza <u>Plato</u>	Función <u>Plato pardo</u>	Clasificación	
Oficio <u>Vidrio Soplado</u>	Técnica <u>Vidrio Soplado</u>	Mat. Prima <u>VIDRIO RECICLADO METAL DE VIDRIO DE</u>	



# Ficha de Propuesta de Diseño

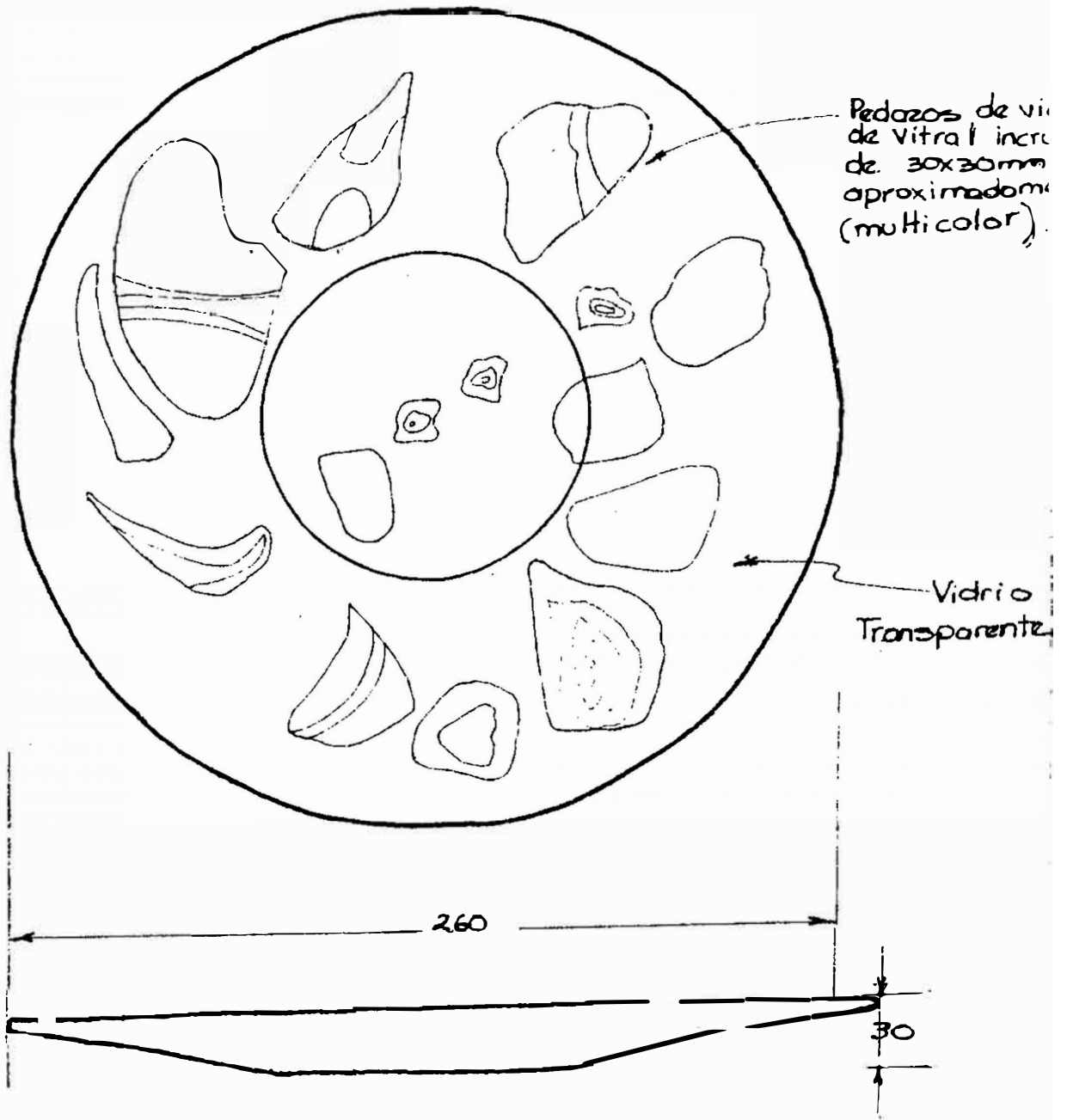

Diseñador <u>Julio Vinaccia</u>		Tipo de Asesoría	
Línea		<u>33</u>	
Pieza <u>Plato</u>	Función <u>Plato plano</u>	Clasificación	
Oficio <u>Vidrio Soplado</u>	Técnica <u>Vidrio Soplado</u>	Mat. Prima <u>VIDRIO RECICLADO RETA 1 = 112</u>	



# Ficha de Propuesta de Diseño

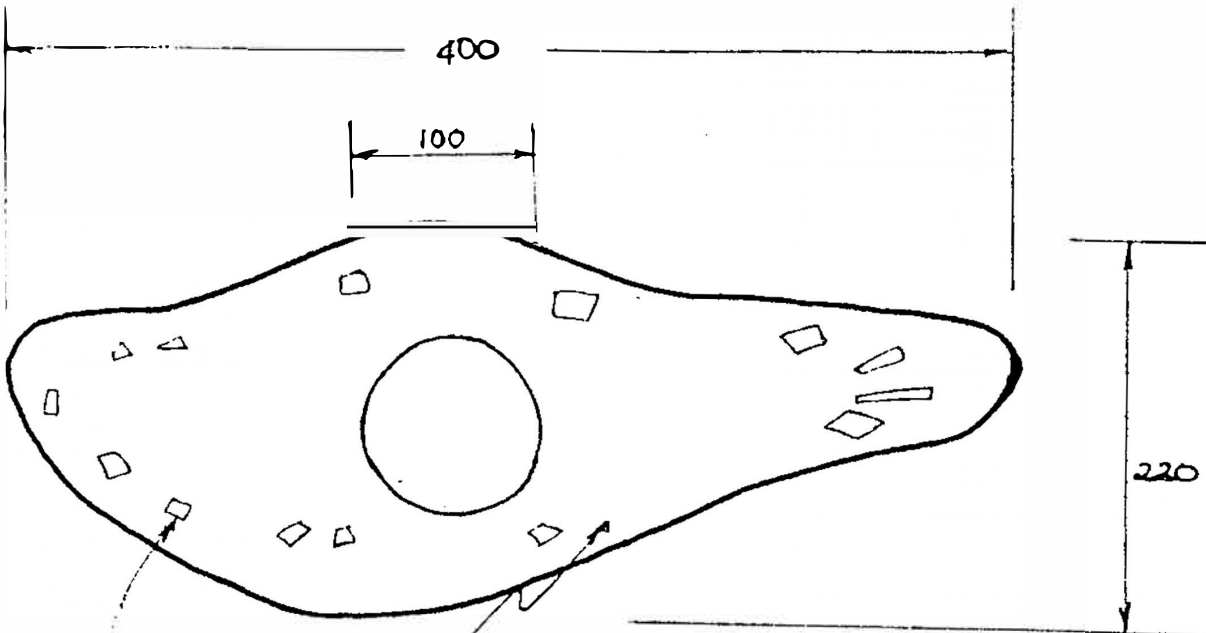

Pedazos de vidrio de vitral incrustado de 15x15 mm. (multicolor)

Vidrio transparente



Diseñador Julio Vinaccia

Tipo de Asesoría

Linea

40

Pieza Plato

Función Plato pando

Clasific.

Oficio Vidrio Soplado

Técnica Vidrio Soplado

Mat Prima

VIDRIO RECICLADO  
 RETAL DE VIDRIO DE  
 VITRAL.



# Ficha de Diseño

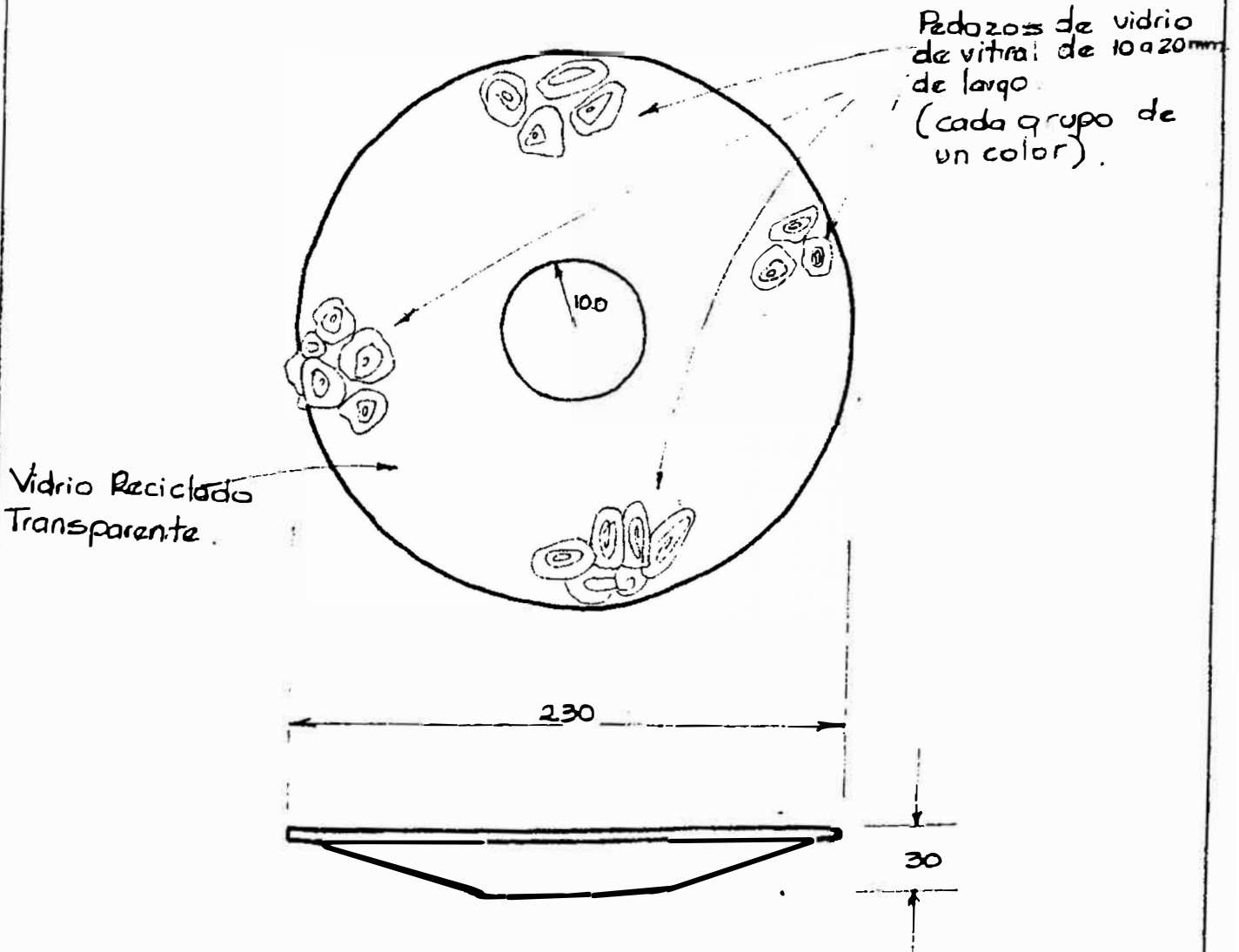

Diseñador <b>Julio Vinaccia</b>		Tipo de Asesoría	
Linea		41	
Pieza <b>Plato</b>	Función <b>Plato pando</b>	Clasific.	
Técnica <b>Vidrio Soplado</b>	Técnica <b>Vidrio Soplado</b>	Mat. Prima	<b>VIDRIO REICLADO METAL VIDRIO DE VIDRO</b>

## Ficha de Propuesta de Diseño

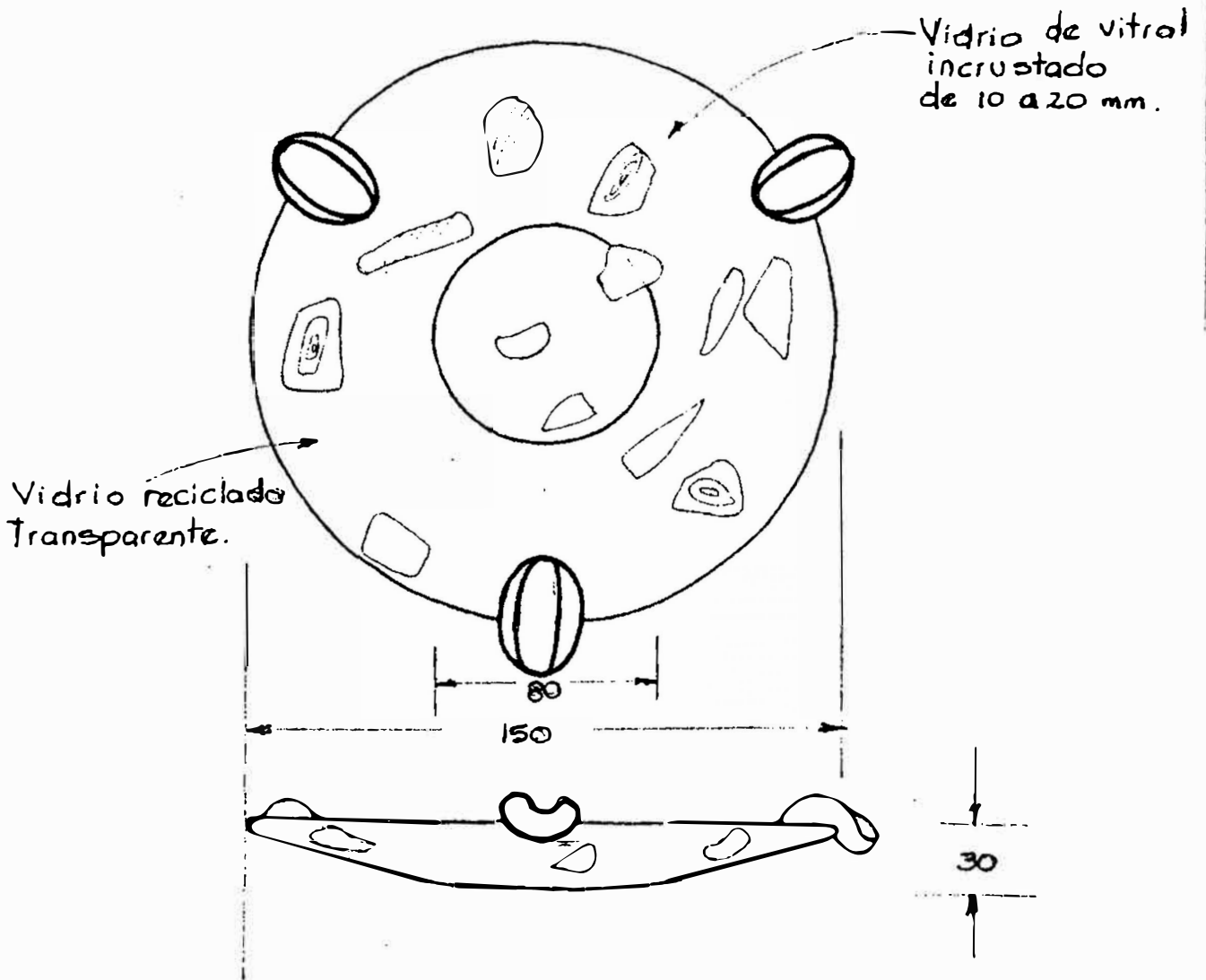

Diseñador *Julio Vinaccia*

Tipo de Asesoría

Línea

*4?*

Pieza *Cenicero*

Función *Para recoger cenizas*

Clasific.

Oficio *Vidrio Soplado*

Técnica *Vidrio Soplado*

Mat Prima

*VIDRIO RECICLADO  
RETALE VIDRIO DEV*

## Ficha de Propuesta de Diseño

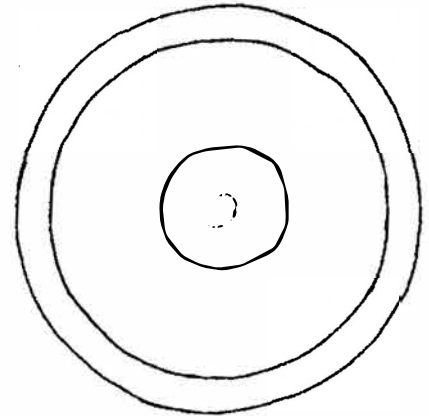
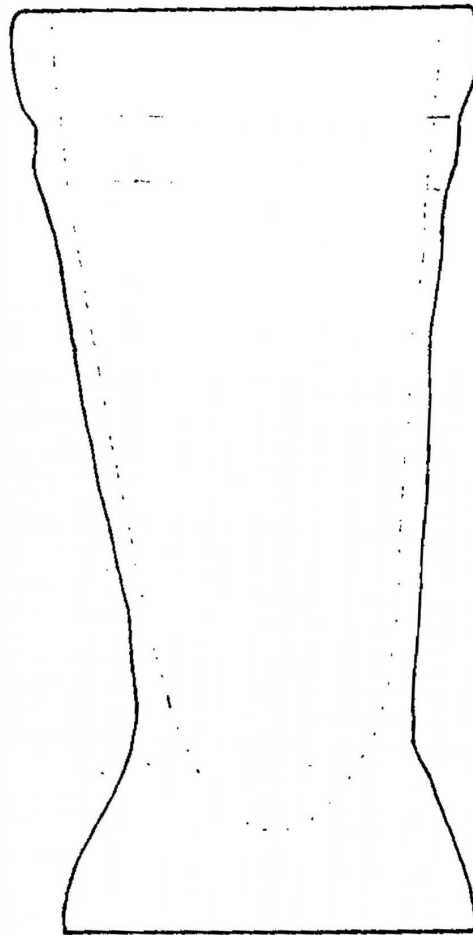

Altura: 13.5 cms  
ϕ boca: 8.0 cms  
ϕ base: 5.6 cms

Diseñador Julio Yinaccia

Línea

43

Función Copa Cervacera

Función Utilitaria

Materia

Técnica Vidrio Soplado

Materia Vidrio Soplado

Material Vidrio Recio

# Ficha de Propuesta de Diseño

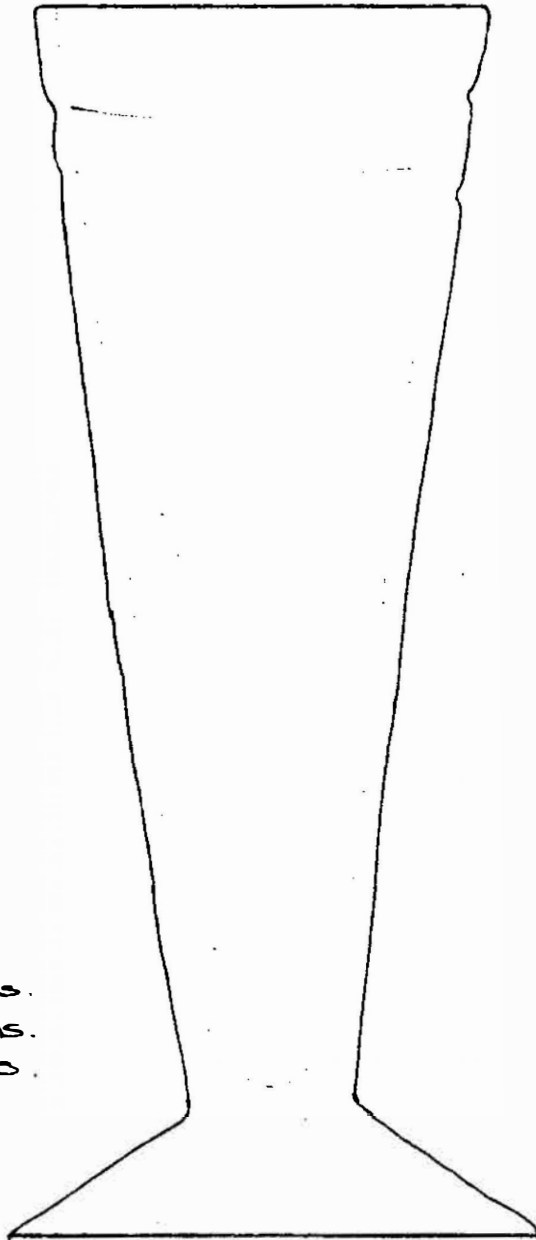
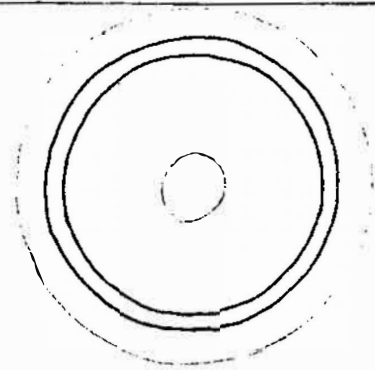

Altura: 21.5 cms.  
Ø boca: 7.0 cms.  
Ø base: 8.5 cms.

Diseñador Julio Vinaccia

Función Asesoría

Linea

41

Pieza Copa Pilsen

Función Utilitaria

Oficio Vidrio Soplado

Técnica Vidrio Soplado

Materia Vidrio Reciclado



# Ficha de Propuesta de Diseño

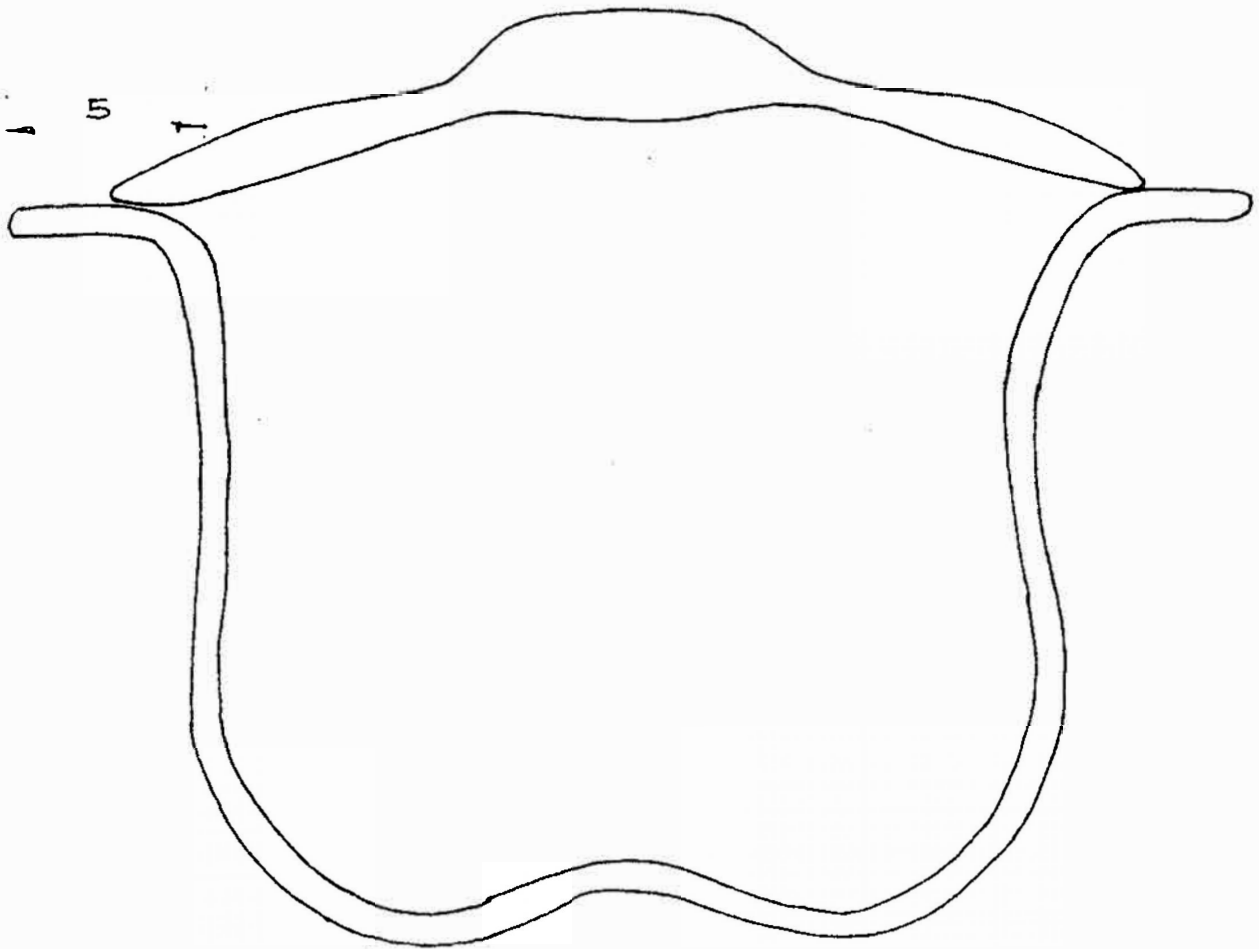
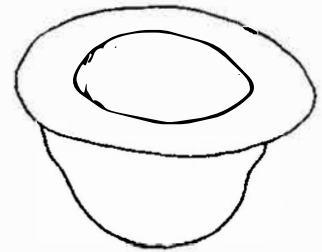

∅ Boca : 27 cms.  
∅ Max. : 27 cms.  
∅ Base : 10 cms.  
Altura : 14 cms.

∅ Tapa : 21 cms.  
Altura Tapa : 2.0 cms.

Diseñador Valerio Vinaccia

Tipo de Asesoría

45

Linea

Pieza Olla Saturno

Función Utilitaria

Justif.

Oficio Vidrio Soplado

Técnica Vidrio Soplado

Materiales Vidrio Reciclado





# Ficha de Propuesta de Diseño

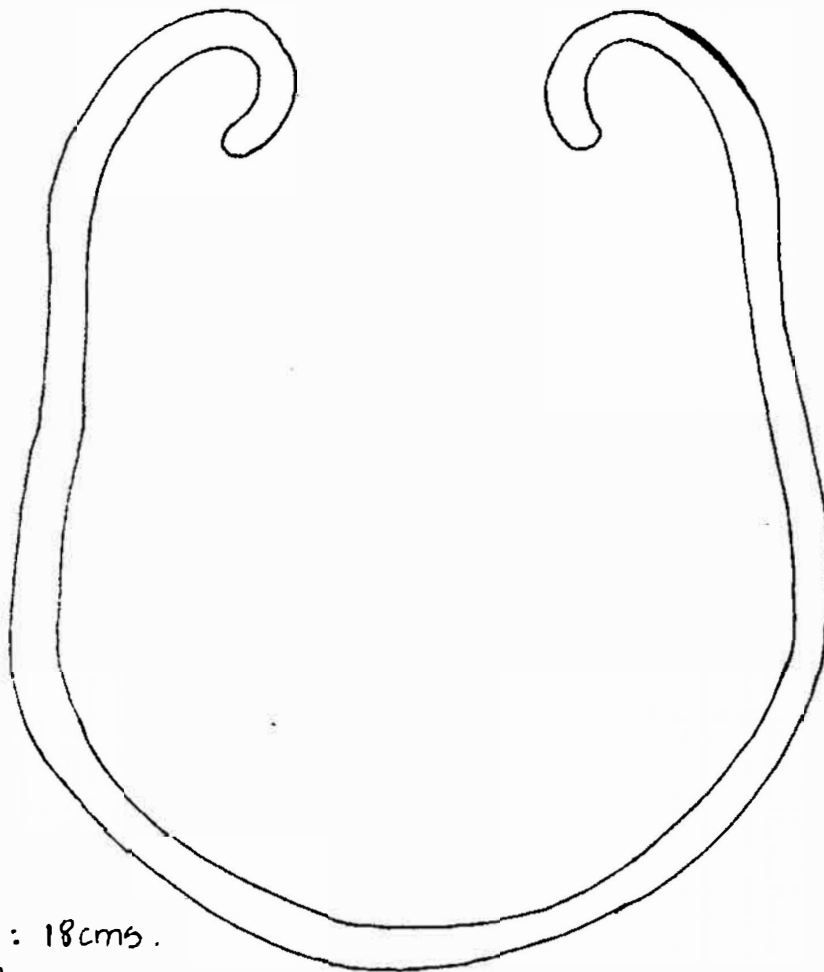
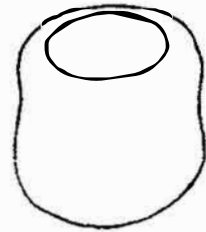

∅ máximo: 18cms.  
∅ boca ext.: 15cms.  
∅ boca Int.: 10cms.  
Altura: 16.5. cms.

Diseñador Valerio Vinoccia

Técnico Asesor

Línea

46

Pieza Florero

Función Utilitaria

Clasificación

Oficio Vidrio Soplado

Técnica Vidrio Soplado

Materiales Vidrio Reciclado



# Ficha de Propuesta de Diseño

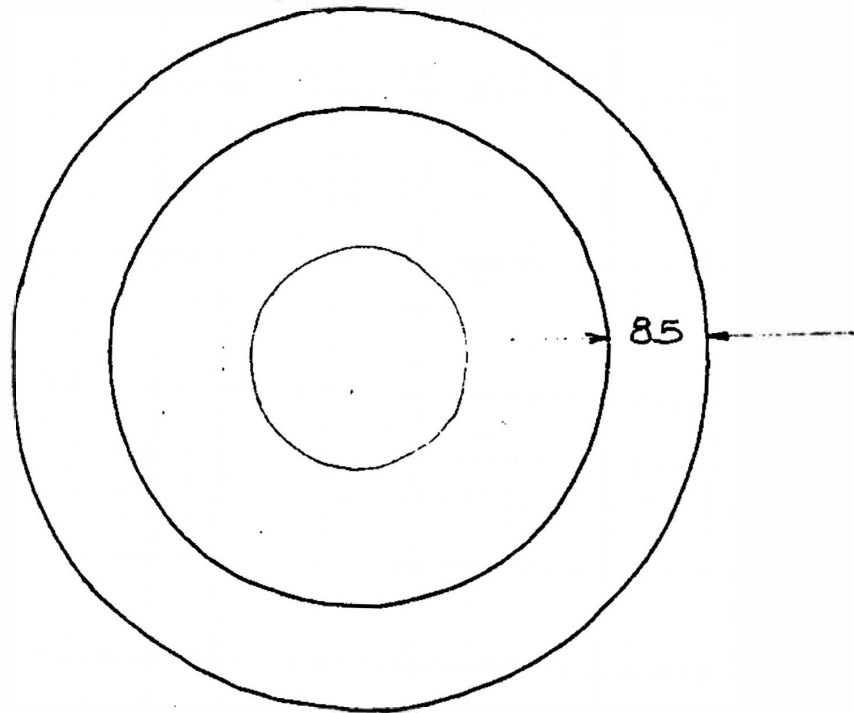

∅ Boca: 21 cms.  
∅ Base: 8 cms.  
Altura: 8.5 cms.

Diseñador Julio Vinaccia

Tipo de Asesoría

Linea

47

Pieza Bandeja

Función Utilitaria

Juzgar

Oficio Vidrio Soplado

Técnica Vidrio Soplado

Mat. Prima Vidrio reciclado